



# 12

Кабельные вводы, заглушки, переходники

## Под небронированный кабель

<p>Кабельный ввод КНВ (FEC)</p>  <p>стр. 522</p>	<p>Кабельный ввод КНЕ (A2FX)</p>  <p>стр. 525</p>	<p>Кабельный ввод под трубу КНВТВ (FETF), КНВТН (FETM)</p>  <p>стр. 527</p>	<p>Кабельный ввод под металлорукав КНВМ (FETG)</p>  <p>стр. 531</p>
<p>Кабельный ввод под заливку компаундом КНВЗ (FEC+CP)</p>  <p>стр. 534</p>	<p>Кабельный ввод из армированного полиэстера КНЕП</p>  <p>стр. 536</p>		





## Под бронированный кабель

<p>Кабельный ввод КОВ (FECA)</p>  <p>стр. 538</p>	<p>Кабельный ввод с герметизацией компаундом КОВЗ (FECA/CP)</p>  <p>стр. 541</p>	<p>Кабельный ввод КОВТВЛ для бронированного и небронированного кабеля</p>  <p>стр. 543</p>
<p>Кабельный ввод под трубу КОВТН, КОВТВ (FETAФ, FETAМ)</p>  <p>стр. 546</p>	<p>Опросный лист</p>  <p>стр. 549</p>	

## Для греющих кабелей

<p>Кабельный ввод для греющего кабеля КВТ (FEC-CORD)</p>  <p>стр. 550</p>	<p>Опорный кронштейн для прохождения теплоизоляции ОКТ1</p>  <p>стр. 552</p>	<p>Опорный кронштейн для прохождения теплоизоляции ОКТ4</p>  <p>стр. 553</p>
--	---	--

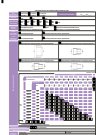
## Аксессуары для кабельных вводов

<p>Заглушка металлическая с наружной резьбой ВЗН (СРР)</p>  <p>стр. 555</p>	<p>Опросный лист</p>  <p>стр. 557</p>	<p>Заглушка пластиковая ВЗНП (PLG...XE/XI)</p>  <p>стр. 558</p>	<p>Защитные пробки ВЗКВ (РТ/FE)</p>  <p>стр. 560</p>
<p>Защитные пробки ВЗКП (РТ)</p>  <p>стр. 562</p>	<p>Переходник АВ (ADL)</p>  <p>стр. 564</p>	<p>Опросный лист</p>  <p>стр. 566</p>	<p>Аксессуары для кабельных вводов</p>  <p>стр. 567</p>



- Кабельные вводы могут применяться для прямого ввода в составе взрывонепроницаемых оболочек подгрупп IIA, IIB+H<sub>2</sub>, IIC, объем которых превышает 2000 куб. см. Это позволяет отказаться от кабельных вводов с разделительным барьером под заливку компаундом.
- Использование одного уплотнительного кольца на весь диапазон диаметров обжимаемого кабеля позволяет выдерживать усилие в Ньютонах, равное 20-кратному значению (в миллиметрах) диаметра оправки или кабеля.
- Вводы КНВ применяются для кабелей с рабочим напряжением более 3,3 кВ.
- Совместимы для использования с оборудованием, имеющим маркировку ExnR.
- Увеличенная толщина стенок, которая позволяет значительно повысить прочность кабельного ввода.
- Возможность использования дополнительного уплотнительного кольца для расширения диапазона обжимаемого кабеля (доступно для КНВ2, КНВ3).

**МАРКИРОВКА**

- 1Ex db IIC Gb
- 1Ex e IIC Gb
- 2Ex nR IIC Gc
- Ex tb IIIC Db
- 1Ex db IIC Gb X\*
- 1Ex e IIC Gb X\*
- 2Ex nR IIC Gc X\*
- Ex tb IIIC Db X\*

\*условия указаны в руководстве по эксплуатации

**МАРКИРОВКА РУДНИЧНОГО ОБОРУДОВАНИЯ**

- PB Ex db I Mb
- RP Ex e I Mc  
PH1, PH2

**СЕРТИФИКАТЫ И РАЗРЕШЕНИЯ**

ЕЭАС RU C-RU.AA87.B.00437/20  
 РОСС RU C-RU.EX01.B00018/20  
 ГОСТ Р ИСО 9001-2015 (ISO 9001:2015)  
 Морской регистр СТО №22.44.01.03371.120  
 IECEx CCVE 17.0004X  
 VTT 18 ATEX 013  
 EESF 19 ATEX 023X  
 ОГН4.RU.1104.B01398  
 KZ39VEN00005608

**НОРМЫ**

ТУ 27.33.13-031-72453807-2017  
 ТУ-3400-007-724-53807-07

**ТЕХНИЧЕСКИЕ ХАРАКТЕРИСТИКИ**

**Установка**

Изделия в зависимости от выбранного исполнения и маркировки взрывозащиты могут быть установлены в зонах 1, 2, 21, 22 и обеспечивать взрывозащиту во взрывоопасных смесях категорий I, II, III группы PB, RP, IIA, IIB, IIC, IIIA, IIIB, IIIC

**Температура окружающей среды, °C:**

- 60...+130
- 75...+130 (для исполнения /ХОЛОД)
- +60...+185 (для исполнения /ТЕРМО)
- 60...+130 (для PH1, PH2)

**Резьба на присоединительных отверстиях**

Код M метрическая ГОСТ 24705-81  
 Код N коническая дюймовая NPT

**Материал**

Никелированная латунь, устойчивая к парам сероводорода, соляной кислоты и морского тумана код НК;  
 Нержавеющая сталь марки 08X18H10 по ГОСТ 5632-2014 (AISI 304) код Н

**Климатическое исполнение**

I: УЗ...5, ХЛЗ...5, УХЛЗ...5, ТВ1...4, ТВ5.1, Т1...2, ТС1...2, Т2.1, Т3, ТС3...4, О4...5, ВЗ...4  
 II, III: У1...5, ХЛ1...5, УХЛ1...5, ТВ1...4, ТВ5.1, Т1...2, ТС1...2, Т2.1, Т3, ТС3...4, О1...5, ОМ1...ОМ5, В1...5

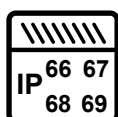
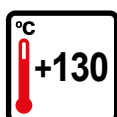
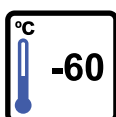

ОПЦИИ, АКСЕССУАРЫ И ИСПОЛНЕНИЯ

НАИМЕНОВАНИЕ	МАРКИРОВКА
Невзрывозащищенное исполнение	/ПРОМ
Нержавеющая сталь марки 08x17M13M2T по ГОСТ 5632-2014 (AISI 316)	/316
Морское исполнение	/МОРЕ
Исполнение для минимальной температуры эксплуатации -75°C	/ХОЛОД
Исполнение для высоких температур	/ТЕРМО
Защитная пробка (для закрытия неиспользуемого кабельного ввода)	/ВЗКВ
Внешнее уплотнение для защиты IP на резьбе (цилиндрическая и метрическая резьбы)	/УКФ
Контргайка (цилиндрическая и метрическая резьбы)	/КГ
Кольцо заземления (цилиндрическая и метрическая резьбы)	/АЗ1
Дополнительное уплотнительное кольцо для расширения диапазона обжимаемого кабеля	/Р
Колпачок для дополнительной защиты кабельного ввода	/ЗК
Рудничное нормальное исполнение	/РН
Вид химстойкого исполнения Х2 по ГОСТ Р 51801-2011	/Х2

КОНСТРУКТИВНЫЕ ПАРАМЕТРЫ

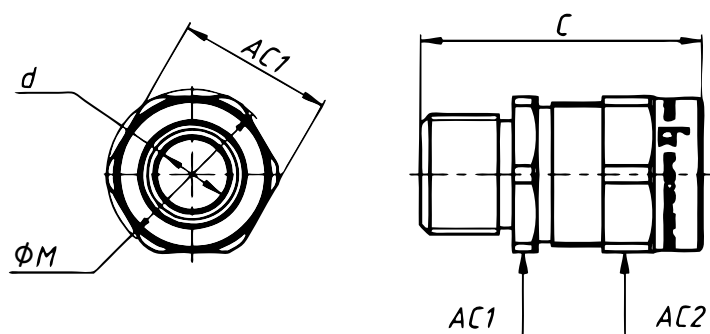

Взрывозащищенные кабельные вводы КНВ, метрическая резьба ГОСТ 24705 М

Типоразмер кабельного ввода		Резьба	Габаритные размеры, мм				Диаметр обжимаемого кабеля, мм	Вес, кг
Основное	Дублирующее		AC1	AC2	ØМ	С		
КНВ02М	FEC02I	M12x1,5	24	24	26	55,5	3 ÷ 7	0,1
КНВ01М	FEC01I	M16 x 1,5	24	24	26	55,5	3 ÷ 8	0,108
КНВ1М	FEC1I	M20 x 1,5	26	26	28,5	53,5	6 ÷ 12	0,119
КНВ1М.../P	FEC1I.../R	M20 x 1,5	26	26	28,5	53,5	3 ÷ 12	0,119
КНВ2М	FEC2I	M25 x 1,5	34	34	38	59,5	12 ÷ 18	0,21
КНВ2М.../P	FEC2I.../R	M25 x 1,5	34	34	38	59,5	6 ÷ 18	0,21
КНВ3М	FEC3I	M32 x 1,5	40	40	44,5	71	18 ÷ 25	0,293
КНВ3М/P	FEC3I.../R	M32 x 1,5	40	40	44,5	71	12 ÷ 25	0,293
КНВ4М	FEC4I	M40 x 1,5	50	50	56	67,5	25 ÷ 31	0,434
КНВ4М.../P	FEC4I.../R	M40 x 1,5	50	50	56	67,5	18 ÷ 31	0,434
КНВ5М	FEC5I	M50 x 1,5	57	60	67	71	31 ÷ 39	0,559
КНВ6М	FEC6I	M63 x 1,5	68	70	77	78	39 ÷ 47	0,896
КНВ7М	FEC7I	M75 x 1,5	80	75	88	81	47 ÷ 55	1,149
КНВ71М	FEC71I	M75 x 1,5	82	78	90	85	55 ÷ 63	0,949
КНВ8М	FEC8I	M90 x 1,5	95	90	105	84	63 ÷ 71	1,367
КНВ81М	FEC81I	M90 x 1,5	102	98	110	87	71 ÷ 79	1,322
КНВ10М	FEC10I	M100 x 1,5	115	110	122	93	79 ÷ 87	2,23
КНВ101М	FEC101I	M100 x 1,5	120	115	128	103	84 ÷ 92	2,596

Взрывозащищенные кабельные вводы КНВ, резьба коническая дюймовая NPT

Типоразмер кабельного ввода		Резьба	Габаритные размеры, мм				Диаметр обжимаемого кабеля, мм	Вес, кг
Основное	Дублирующее		AC1	AC2	ØМ	С		
КНВ02N	FEC02N	1/4"	24	24	26	56	3 ÷ 7	0,1
КНВ01N	FEC01N	3/8"	24	24	26	56	3 ÷ 8	0,117
КНВ1N	FEC1N	1/2"	26	26	28,5	56	6 ÷ 12	0,127
КНВ1N.../P	FEC1N.../R	1/2"	26	26	28,5	56	3 ÷ 12	0,127
КНВ2N	FEC2N	3/4"	34	34	38	62	12 ÷ 18	0,219
КНВ2N.../P	FEC2N.../R	3/4"	34	34	38	62	6 ÷ 18	0,219
КНВ3N	FEC3N	1"	40	40	44,5	71	18 ÷ 25	0,297
КНВ3N.../P	FEC3N.../R	1"	40	40	44,5	71	12 ÷ 25	0,297

Типоразмер кабельного ввода		Резьба	Габаритные размеры, мм				Диаметр обжимаемого кабеля, мм	Вес, кг
Основное	Дублирующее		AC1	AC2	ØM	C		
КНВ4N	FEC4N	1 1/4"	50	50	56	67,5	25 ÷ 31	0,445
КНВ4N.../P	FEC4N.../R	1 1/4"	50	50	56	67,5	18 ÷ 31	0,445
КНВ5N	FEC5N	1 1/2"	57	60	67	72	31 ÷ 39	0,561
КНВ6N	FEC6N	2"	68	70	77	81	39 ÷ 47	0,922
КНВ7N	FEC7N	2 1/2"	80	75	88	90	47 ÷ 55	1,277
КНВ71N	FEC57N	2 1/2"	82	78	90	93	55 ÷ 63	1
КНВ8N	FEC8N	3"	95	90	105	93	63 ÷ 71	1,612
КНВ81N	FEC58N	3"	102	98	110	95	71 ÷ 79	1,47
КНВ10N	FEC10N	4"	115	110	122	105	79 ÷ 87	2,56
КНВ101N	FEC510N	4"	120	115	128	111	84 ÷ 92	2,88

## ФОРМИРОВАНИЕ МАРКИРОВКИ

КНВ X X X / X - ТУ 27.33.13-031-72453807-2017

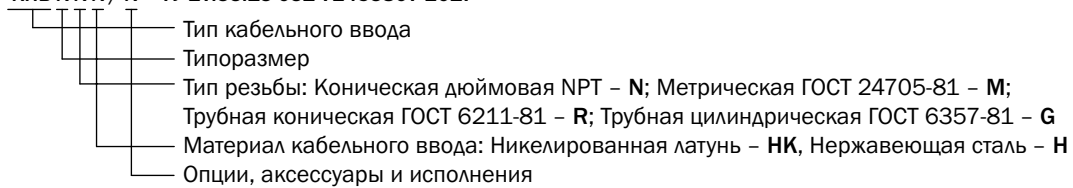

### Пример заказа:

**КНВ1МНК -ТУ 27.33.13-031-72453807-2017**

- тип кабеля: небронированный
- резьба: M20x15, метрическая ISO965
- материал: никелированная латунь

**КНВ3НН/316 - ТУ 27.33.13-031-72453807-2017**

- тип кабеля: небронированный
- резьба: 1" резьба коническая дюймовая NPT
- материал: нержавеющая сталь марки 08x17M13M2T по ГОСТ 5632-2014 (AISI 316)

- Применяются также с кабелями с сетчатой оплёткой в случае, когда уплотнение осуществляется по наружному диаметру кабеля, а металлическая оплетка заземляется внутри оборудования.
- Использование одного уплотнительного кольца на весь диапазон диаметров обжимаемого кабеля, которое надежно обжимает входящий кабель и обеспечивает взрывозащиту вида «Ехе».
- Увеличенный диапазон диаметров обжимаемого кабеля для каждого типоразмера.
- Увеличенная толщина стенок, которая позволяет значительно повысить прочность кабельного ввода.



#### МАРКИРОВКА

**Ex** 1Ex e IIC Gb X\*

**Ex** 2Ex nR IIC Gc X\*

**Ex** Ex tb IIIC Db X\*

\*условия указаны в руководстве по эксплуатации

#### МАРКИРОВКА РУДНИЧНОГО ОБОРУДОВАНИЯ

RH1, RH2

#### СЕРТИФИКАТЫ И РАЗРЕШЕНИЯ

ЕЭАС RU C-RU.AA87.B.00437/20

РОСС RU C-RU.EX01.B00018/20

Морской регистр СТО №22.44.01.03371.120

KZ39VEN00005608

#### НОРМЫ

ТУ 27.33.13-031-72453807-2017

ТУ-3400-007-724-53807-07

#### ТЕХНИЧЕСКИЕ ХАРАКТЕРИСТИКИ

##### Установка

Изделия в зависимости от выбранного исполнения и маркировки взрывозащиты могут быть установлены в зонах 1, 2, 21, 22 и обеспечивать взрывозащиту во взрывоопасных смесях категорий II, III группы IIA, IIB, IIC, IIIA, IIIB, IIIC

##### Температура окружающей среды, °С:

-60...+130

##### Резьба на присоединительных отверстиях

Код **N** коническая дюймовая NPT (другой тип и размер резьбы по согласованию)

##### Материал

Никелированная латунь, устойчивая к парам сероводорода, соляной кислоты и морского тумана код НК;  
Нержавеющая сталь марки 08X18H10 по ГОСТ 5632-2014 (AISI 304) код Н

##### Климатическое исполнение

II, III: У1...5, ХЛ1...5, УХЛ1...5, ТВ1...4, ТВ5.1, Т1...2, ТС1...2, Т2.1, Т3, ТС3...4, О1...5, ОМ1...ОМ5, В1...5

#### ОПЦИИ, АКСЕССУАРЫ И ИСПОЛНЕНИЯ

НАИМЕНОВАНИЕ	МАРКИРОВКА
Невзрывозащищенное исполнение	/ПРОМ
Нержавеющая сталь марки 03X17H13M2 по ГОСТ 5632-2014 (316L)	/316L
Колпачок для дополнительной защиты кабельного ввода	/ЗК
Кольцо заземления (цилиндрическая и метрическая резьбы)	/А31
Морское исполнение	/МОРЕ
Рудничное нормальное исполнение	/РН
Вид химостойкого исполнения Х2 по ГОСТ Р 51801-2011	/Х2
Внешнее уплотнение для защиты IP на резьбе (цилиндрическая и метрическая резьбы)	/УКФ
Контргайка (цилиндрическая и метрическая резьбы)	/КГ
Кольцо заземления (цилиндрическая и метрическая резьбы)	/А31

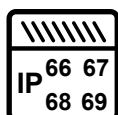
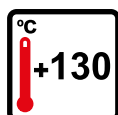
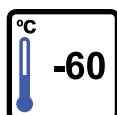

## КОНСТРУКТИВНЫЕ ПАРАМЕТРЫ

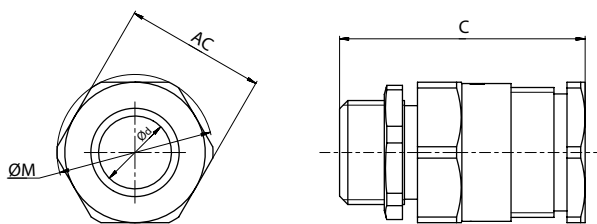

Взрывозащищенные кабельные вводы КНЕ, метрическая резьба ГОСТ 24705-81

Типоразмер кабельного ввода		Резьба	Габаритные размеры, мм				Диаметр обжимаемого кабеля, мм	Масса, кг
Основное	Дублирующее		AC	C	ØM	Ød		
КНЕ1М	A2FX20/EXE	M20x1,5	27	47	30	14	6 - 14	0,094
КНЕ2М	A2FX25/EXE	M25x1,5	30	50	33,5	20	14 - 20	0,097
КНЕ3М	A2FX32/EXE	M32x1,5	39	53	44	27	19 - 27	0,159
КНЕ4М	A2FX40/EXE	M40x1,5	45	52	50	33	26-33	0,209
КНЕ5М	A2FX50/EXE	M50x1,5	56	57	62	41	32-41	0,410
КНЕ6М	A2FX63/EXE	M63x1,5	70	63	76	49	39-49	0,670

Взрывозащищенные кабельные вводы КНЕ, резьба коническая дюймовая NPT

Типоразмер кабельного ввода		Резьба	Габаритные размеры, мм				Диаметр обжимаемого кабеля, мм	Масса, кг
Основное	Дублирующее		AC	C	ØM	Ød		
КНЕ1N	A2FX1N/EXE	1/2"	27	47	30	14	6 - 14	0,094
КНЕ2N	A2FX2N/EXE	3/4"	30	50	33,5	20	14 - 20	0,097
КНЕ3N	A2FX3N/EXE	1"	39	53	44	27	19 - 27	0,159
КНЕ4N	A2FX4N/EXE	1 1/4"	45	52	50	33	26-33	0,209
КНЕ5N	A2FX5N/EXE	1 1/2"	56	57	62	41	32-41	0,410
КНЕ6N	A2FX6N/EXE	2"	70	63	76	49	39-49	0,670

## ФОРМИРОВАНИЕ МАРКИРОВКИ

КНЕ X X X / X - ТУ 27.33.13-031-72453807-2017

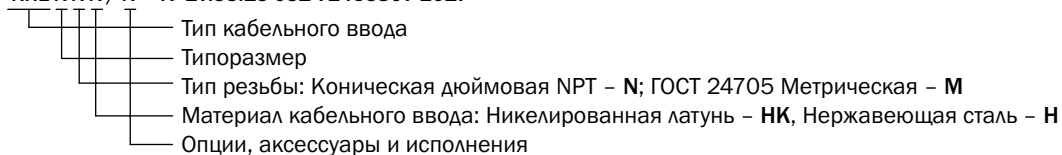









**Пример заказа:** ТУ 27.33.13-031-72453807-2017  
 – тип ввода: КНЕ  
 – размер и тип резьбы: 1М (M20x1,5)  
 – материал: никелированная латунь

- Внутренняя резьба у КНВТВ, внешняя резьба у КНВТН позволяет присоединять, трубопроводы, гофрированные металлорукава.
- Одно уплотнительное кольцо на весь диапазон диаметров обжимаемого кабеля, которое надежно обжимает входящий кабель и обеспечивает взрывозащиту вида «Exd» и позволяет выдерживать усилие в Ньютонах, равное 20-кратному значению (в миллиметрах) диаметра оправки или кабеля.
- Кабельные вводы КНВТВ, КНВТН могут применяться для прямого ввода в составе взрывонепроницаемых оболочек подгрупп IIA, IIB+H<sub>2</sub>, IIC, объем которых превышает 2000 куб. см.
- Взрывозащищенные кабельные вводы КНВТВ, КНВТН полностью совместимы для использования с оборудованием, имеющим маркировку nR.
- Увеличенная толщина стенок, которая позволяет значительно повысить прочность кабельного ввода.
- Возможность использования дополнительного уплотнительного кольца для расширения диапазона обжимаемого кабеля (доступно для КНВТВ2, КНВТВ3).



#### МАРКИРОВКА

-  1Ex db IIC Gb
-  1Ex e IIC Gb
-  2Ex nR IIC Gc
-  Ex tb IIIC Db
-  1Ex db IIC Gb X\*
-  1Ex e IIC Gb X\*
-  2Ex nR IIC Gc X\*
-  Ex tb IIIC Db X\*

\*условия указаны в руководстве по эксплуатации

#### МАРКИРОВКА РУДНИЧНОГО ОБОРУДОВАНИЯ

RH1, RH2

#### СЕРТИФИКАТЫ И РАЗРЕШЕНИЯ

Морской регистр СТО №22.44.01.03371.120  
 ЕЭАС RU C-RU.AA87.B.00437/20  
 ГОСТ Р ИСО 9001-2015 (ISO 9001:2015)  
 РОСС RU C-RU.EX01.B00018/20  
 KZ39VEN00005608

#### НОРМЫ

ТУ 27.33.13-031-72453807-2017  
 ТУ-3400-007-724-53807-07

#### ТЕХНИЧЕСКИЕ ХАРАКТЕРИСТИКИ

##### Установка

Изделия в зависимости от выбранного исполнения и маркировки взрывозащиты могут быть установлены в зонах 1, 2, 21, 22 и обеспечивать взрывозащиту во взрывоопасных смесях категорий II, III группы IIA, IIB, IIC, IIIA, IIIB, IIIC

##### Температура окружающей среды, °C:

-60...+130  
 -60...+185 (для исполнения /ТЕРМО)  
 -60...+130 (для RH1, RH2)

##### Резьба на присоединительных отверстиях

Код М метрическая ГОСТ 24705  
 Код N коническая дюймовая NPT

##### Материал

Никелированная латунь, устойчивая к парам сероводорода, соляной кислоты и морского тумана код НК;  
 Нержавеющая сталь марки 08X18H10 по ГОСТ 5632-2014 (AISI 304) код Н

##### Климатическое исполнение

OM1...OM5, У1...5, ХЛ1...5, УХЛ1...5, ТВ1...4, ТВ5.1, Т1...2, ТС1...2, Т2.1, Т3, ТС3...4, О1...5, В1...5

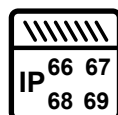
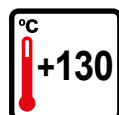
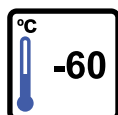



## ОПЦИИ, АКСЕССУАРЫ И ИСПОЛНЕНИЯ

НАИМЕНОВАНИЕ	МАРКИРОВКА
Морское исполнение	/МОРЕ
Нержавеющая сталь марки 03X17H13M2 по ГОСТ 5632-2014 (AISI 316L)	/316 L
Внешнее уплотнение для защиты IP на резьбе (только цилиндрическая резьба)	/УКФ
Защитная пробка (для закрытия неиспользуемого кабельного ввода)	/ВЗКВ
Кольцо заземления	/АЗ1
Контргайка для цилиндрической резьбы	/КГ
Дополнительное уплотнительное кольцо для расширения диапазона обжимаемого кабеля (доступно только для КНВТВ2, КНВТВ3)	/Р
Невзрывозащищенное общепромышленное исполнение	/ПРОМ
Колпачок для дополнительной защиты кабельного ввода	/ЗК

## КОНСТРУКТИВНЫЕ ПАРАМЕТРЫ КНВТВ

КНВТВ01, КНВТВ1, КНВТВ2, КНВТВ3, КНВТВ4, КНВТВ5, КНВТВ6

КНВТВ7, КНВТВ71, КНВТВ8, КНВТВ81

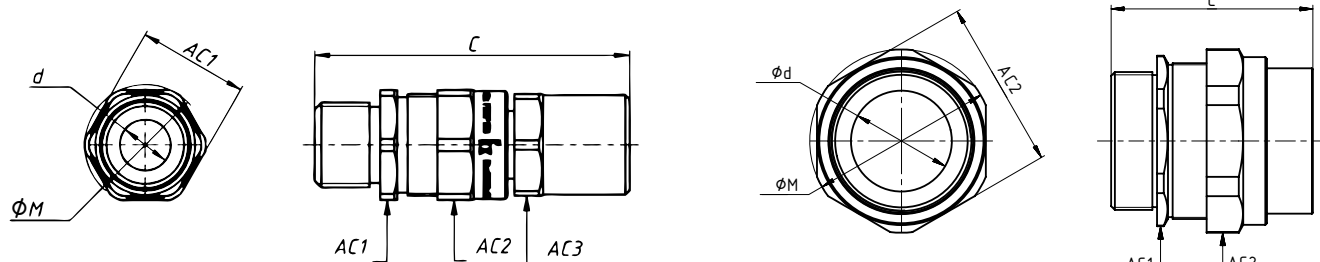

## Взрывозащищенные кабельные вводы КНВТВ, метрическая резьба ГОСТ 24705 М

Типоразмер кабельного ввода		Резьба	Габаритные размеры, мм					Диаметр обжимаемого кабеля, мм	Вес, кг
Основное	Дублирующее		AC1	AC2	AC3	φM	C		
КНВТВ02М	FETF02I	M12 x 1,5	24	24	-	26	67	3 ÷ 7	0,12
КНВТВ01М	FETF01M	M16 x 1,5	24	24	-	26	67	3 ÷ 8	0,116
КНВТВ1М	FETF1I	M20 x 1,5	26	27	24	28,5	82,5	6 ÷ 12	0,21
КНВТВ1М/Р	FETF1I.../R	M20 x 1,5	26	27	24	28,5	82,5	3 ÷ 12	0,21
КНВТВ2М	FETF2I	M25 x 1,5	34	35	28	38	88,5	12 ÷ 18	0,32
КНВТВ2М.../Р	FETF2I.../R	M25 x 1,5	34	35	28	38	88,5	6 ÷ 18	0,32
КНВТВ3М	FETF3I	M32 x 1,5	40	40	36	44,5	93,5	18 ÷ 25	0,351
КНВТВ3М.../Р	FETF3I.../R	M32 x 1,5	40	40	36	44,5	93,5	12 ÷ 25	0,351
КНВТВ4М	FETF4I	M40 x 1,5	50	50	45	56	90	25 ÷ 31	0,525
КНВТВ4М.../Р	FETF4I.../R	M40 x 1,5	50	50	45	56	90	18 ÷ 31	0,525
КНВТВ5М	FETF5I	M50 x 1,5	57	60	54	67	98,5	31 ÷ 39	0,761
КНВТВ6М	FETF6I	M63 x 1,5	68	70	67	77	105,5	39 ÷ 47	1,169
КНВТВ7М	FETF7I	M75 x 1,5	86	92	-	100	92,5	47 ÷ 55	1,846
КНВТВ71М	FETF71I	M75 x 1,5	86	92	-	100	92,5	55 ÷ 63	1,5
КНВТВ8М	FETF8I	M90 x 1,5	102	108	-	120	96,5	63 ÷ 71	2,408
КНВТВ81М	FETFS8I	M90 x 1,5	102	108	-	120	96,5	71 ÷ 79	1,902

## Взрывозащищенные кабельные вводы КНВТВ, резьба коническая дюймовая NPT

Типоразмер кабельного ввода		Резьба	Габаритные размеры, мм					Диаметр обжимаемого кабеля, мм	Вес, кг
Основное	Дублирующее		AC1	AC2	AC3	φM	C		
КНВТВ02N	FETF02N	1/4" NPT	24	24	-	26	66,5	3 ÷ 7	0,12
КНВТВ01N	FETF01N	3/8" NPT	24	24	-	26	66,5	3 ÷ 8	0,121
КНВТВ1N	FETF1N	1/2" NPT	26	27	26	28,5	84	6 ÷ 12	0,23
КНВТВ1N.../Р	FETF1N.../R	1/2" NPT	26	27	26	28,5	84	3 ÷ 12	0,23
КНВТВ2N	FETF2N	3/4" NPT	34	35	34	38	91,5	12 ÷ 18	0,35
КНВТВ2N.../Р	FETF2N.../R	3/4" NPT	34	35	34	38	91,5	6 ÷ 18	0,35
КНВТВ3N	FETF3N	1" NPT	40	40	40	44,5	103	18 ÷ 25	0,445
КНВТВ3N.../Р	FETF3N.../R	1" NPT	40	40	40	44,5	103	12 ÷ 25	0,445
КНВТВ4N	FETF4N	1 1/4" NPT	50	50	50	56	103	25 ÷ 31	0,698
КНВТВ4N.../Р	FETF4N.../R	1 1/4" NPT	50	50	50	56	103	18 ÷ 31	0,698
КНВТВ5N	FETF5N	1 1/2" NPT	57	60	53	67	110	31 ÷ 39	0,812
КНВТВ6N	FETF6N	2" NPT	68	70	66	77	114	39 ÷ 47	1,258
КНВТВ7N	FETF7N	2 1/2" NPT	86	92	-	100	110	47 ÷ 55	1,93
КНВТВ71N	FETF71N	2 1/2" NPT	86	92	-	100	110	55 ÷ 63	1,6
КНВТВ8N	FETF8N	3" NPT	102	108	-	120	115	63 ÷ 71	2,5
КНВТВ81N	FETFS8N	3" NPT	102	108	-	120	115	71 ÷ 79	2

## КОНСТРУКТИВНЫЕ ПАРАМЕТРЫ КНВТН

КНВТН01, КНВТН1, КНВТН2, КНВТН3, КНВТН4, КНВТН5, КНВТН6

КНВТН7, КНВТН71, КНВТН8, КНВТН81

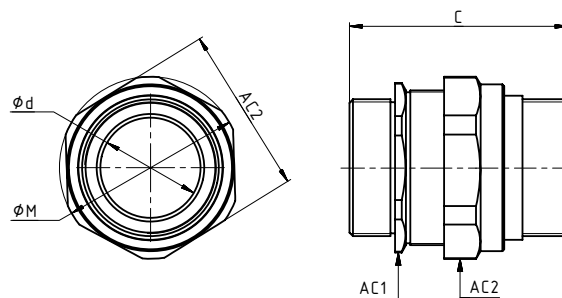
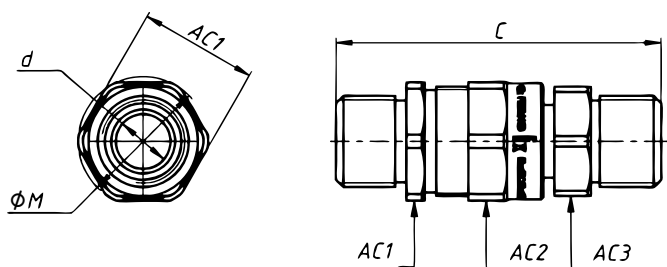

Взрывозащищенные кабельные вводы КНВТН, метрическая резьба ГОСТ 24705 М

Типоразмер кабельного ввода		Резьба	Габаритные размеры, мм					Диаметр обжимаемого кабеля, мм	Вес, кг
Основное	Дублирующее		AC1	AC2	AC3	$\phi M$	C		
КНВТН02М	FETM02I	M12 x 1,5	24	24	-	26	73	3 ÷ 7	0,117
КНВТН01М	FETM01I	M16 x 1,5	24	24	-	26	73	3 ÷ 8	0,132
КНВТН1М	FETM1I	M20 x 1,5	26	27	24	28,5	81	6 ÷ 12	0,204
КНВТН1М.../P	FETM1I.../R	M20 x 1,5	26	27	24	28,5	81	3 ÷ 12	0,204
КНВТН2М	FETM2I	M25 x 1,5	34	35	28	38	87	12 ÷ 18	0,305
КНВТН2М.../P	FETM2I.../R	M25 x 1,5	34	35	28	38	87	6 ÷ 18	0,305
КНВТН3М	FETM3I	M32 x 1,5	40	40	36	44,5	90,5	18 ÷ 25	0,352
КНВТН3М.../P	FETM3I.../R	M32 x 1,5	40	40	36	44,5	90,5	12 ÷ 25	0,352
КНВТН4М	FETM4I	M40 x 1,5	50	50	45	56	87,5	25 ÷ 31	0,533
КНВТН4М.../P	FETM4I.../R	M40 x 1,5	50	50	45	56	87,5	18 ÷ 31	0,533
КНВТН5М	FETM5I	M50 x 1,5	57	60	53	67	93,5	31 ÷ 39	0,773
КНВТН6М	FETM6I	M63 x 1,5	68	70	66	77	100,5	39 ÷ 47	1,257
КНВТН7М	FETM7I	M75 x 1,5	86	92	-	100	105,5	47 ÷ 55	2,3
КНВТН71М	FETM71I	M75 x 1,5	86	92	-	100	105,5	55 ÷ 63	1,77
КНВТН8М	FETM8I	M90 x 1,5	102	108	-	120	108	63 ÷ 71	2,931
КНВТН81М	FETM81I	M90 x 1,5	102	108	-	120	108	71 ÷ 79	2,202

Взрывозащищенные кабельные вводы КНВТН, резьба коническая дюймовая NPT

Типоразмер кабельного ввода		Резьба	Габаритные размеры, мм					Диаметр обжимаемого кабеля, мм	Вес, кг
Основное	Дублирующее		AC1	AC2	AC3	$\phi M$	C		
КНВТН02N	FETM02N	1/4" NPT	24	24	-	26	73	3 ÷ 7	0,12
КНВТН01N	FETM01N	3/8" NPT	24	24	-	26	73	3 ÷ 8	0,138
КНВТН1N	FETM1N	1/2" NPT	26	27	26	28,5	83,5	6 ÷ 12	0,22
КНВТН1Н.../P	FETM1N.../R	1/2" NPT	26	27	26	28,5	83,5	3 ÷ 12	0,22
КНВТН2N	FETM2N	3/4" NPT	34	35	34	38	89,5	12 ÷ 18	0,33
КНВТН2Н.../P	FETM2N.../R	3/4" NPT	34	35	34	38	89,5	6 ÷ 18	0,33
КНВТН3N	FETM3N	1" NPT	40	40	40	44,5	102,5	18 ÷ 25	0,436
КНВТН3Н.../P	FETM3N.../R	1" NPT	40	40	40	44,5	102,5	12 ÷ 25	0,436
КНВТН4N	FETM4N	1 1/4" NPT	50	50	50	56	98,5	25 ÷ 31	0,669
КНВТН4Н.../P	FETM4N.../R	1 1/4" NPT	50	50	50	56	98,5	18 ÷ 31	0,669
КНВТН5N	FETM5N	1 1/2" NPT	57	60	53	67	107	31 ÷ 39	0,8
КНВТН6N	FETM6N	2" NPT	68	70	66	77	116	39 ÷ 47	1,332
КНВТН7N	FETM7N	2 1/2" NPT	86	92	-	100	120	47 ÷ 55	2,6
КНВТН71N	FETM71N	2 1/2" NPT	86	92	-	100	120	55 ÷ 63	2,1
КНВТН8N	FETM8N	3" NPT	102	108	-	120	125	63 ÷ 71	3,5
КНВТН81N	FETM81N	3" NPT	102	108	-	120	125	71 ÷ 79	3

Адаптер РКН из оцинкованной стали для подключения невзрывозащищенного гофрированного металлорукава.\*

Тип РКН	Наименование металлорукава	Диаметр условного прохода металлорукава, мм	Диаметр резьбы внешнего подключения КНВТВ трубная цилиндрическая G ГОСТ 6357-81
РКН12	РЗ-ЦХ-12, МРПИ-12	12	1/2"
РКН15	РЗ-ЦХ-15, МРПИ-15	15	1/2"
РКН20+АВ-2GB-1GH	РЗ-ЦХ-20, МРПИ-20	20	1/2"
РКН20	РЗ-ЦХ-20, МРПИ-20	20	3/4"
РКН25+АВ-3GB-2GH	РЗ-ЦХ-25, МРПИ-25	25	3/4"
РКН25	РЗ-ЦХ-25, МРПИ-25	25	1"
РКН32+АВ-4GB-3GH	РЗ-ЦХ-32, МРПИ-32	32	1"
РКН32	РЗ-ЦХ-32, МРПИ-32	32	1 1/4"
РКН38+АВ-5GB-4GH	РЗ-ЦХ-38, МРПИ-38	38	1 1/4"
РКН38	РЗ-ЦХ-38, МРПИ-38	38	1 1/2"
РКН50+АВ-6GB-5GH	РЗ-ЦХ-50, МРПИ-50	50	1 1/2"
РКН50	РЗ-ЦХ-50, МРПИ-50	50	2"
РКН60+АВ-7GB-6GH	РЗ-ЦХ-60, МРПИ-60	60	2"
РКН60	РЗ-ЦХ-60, МРПИ-60	60	2 1/2"
РКН75+АВ-8GB-7GH	РЗ-ЦХ-75, МРПИ-75	75	2 1/2"
РКН75	РЗ-ЦХ-75, МРПИ-75	75	3"

\* Для подключения металлорукавов различного сочетания условного диаметра и диаметра обжимаемого кабеля, необходимо использовать другой размер переходника АВ.

## ФОРМИРОВАНИЕ МАРКИРОВКИ

КНВТВ Х Х Х Х Х / Х - ТУ 27.33.13-031-72453807-2017

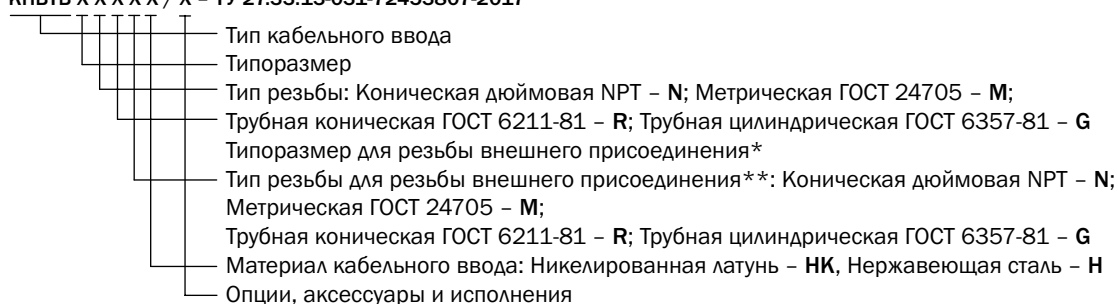

\* Код типоразмера внешней резьбы не указывается, если она совпадает с внутренней резьбой.

\*\* Код типа внешней резьбы не указывается, если она совпадает с внутренней резьбой.





**Пример заказа:** КНВТВ1М1GHK/MOPE – ТУ 27.33.13-031-72453807-2017  
 – тип ввода: КНВТВ  
 – размер и тип резьбы: 1М (метрическая M20x1,5)  
 – резьба на выходе: 1G, (трубная цилиндрическая 1/2")  
 – материал: НК, никелированная латунь

КНВТН1М2GHK/MOPE – ТУ 27.33.13-031-72453807-2017  
 – тип ввода: КНВТН  
 – размер и тип резьбы: 1М (метрическая M20x1,5)  
 – резьба на выходе: 1G, (трубная цилиндрическая 1/2")  
 – материал: НК, никелированная латунь

- Кабельный ввод для небронированного кабеля с возможностью присоединения гибкого металлорукава.
- Использование одного уплотнительного кольца на весь диапазон диаметров обжимаемого кабеля, которое надежно обжимает входящий кабель и обеспечивает взрывозащиту вида «Exd» и позволяет выдерживать усилие в Ньютонах, равное 20-кратному значению (в миллиметрах) диаметра оправки или кабеля.
- Взрывозащищенные кабельные вводы КНВМ полностью совместимы для использования с оборудованием, имеющим маркировку ExnR.
- Увеличенная толщина стенок, которая позволяет значительно повысить прочность кабельного ввода.
- Возможность использования дополнительного уплотнительного кольца для расширения диапазона обжимаемого кабеля (доступно для КНВМ2, КНВМ3).



#### МАРКИРОВКА

-  1Ex db IIC Gb
-  1Ex e IIC Gb
-  2Ex nR IIC Gc
-  Ex tb IIIC Db

#### МАРКИРОВКА РУДНИЧНОГО ОБОРУДОВАНИЯ

RN1, RN2

#### СЕРТИФИКАТЫ И РАЗРЕШЕНИЯ

ЕЭАС RU C-RU.AA87.B.00437/20  
 ГОСТ Р ИСО 9001-2015 (ISO 9001:2015)  
 Морской регистр СТО №22.44.01.03371.120  
 KZ39VEN00005608

#### НОРМЫ

ТУ 27.33.13-031-72453807-2017  
 ТУ-3400-007-724-53807-07

#### ТЕХНИЧЕСКИЕ ХАРАКТЕРИСТИКИ

##### Установка

Изделия в зависимости от выбранного исполнения и маркировки взрывозащиты могут быть установлены в зонах 1, 2, 21, 22 и обеспечивать взрывозащиту во взрывоопасных смесях категорий II, III группы IIA, IIB, IIC, IIIA, IIIB, IIIC

##### Температура окружающей среды, °С:

-60...+130  
 -60...+185 (для исполнения /ТЕРМО)  
 -60...+130 (для RN1, RN2)

##### Резьба на присоединительных отверстиях

Код M метрическая ГОСТ 24705-81  
 Код N коническая дюймовая NPT

##### Материал

Никелированная латунь, устойчивая к парам сероводорода, соляной кислоты и морского тумана код НК;  
 Нержавеющая сталь марки 08X18H10 по ГОСТ 5632-2014 (AISI 304) код Н

##### Климатическое исполнение

II, III: У1...5, ХЛ1...5, УХЛ1...5, ТВ1...4, ТВ5.1, Т1...2, ТС1...2, Т2.1, Т3, ТС3...4, О1...5, ОМ1...ОМ5, В1...5

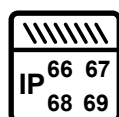
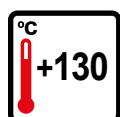
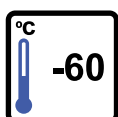

## ОПЦИИ, АКСЕССУАРЫ И ИСПОЛНЕНИЯ

НАИМЕНОВАНИЕ	МАРКИРОВКА
Нержавеющая сталь марки 03X17H13M2 по ГОСТ 5632-2014 (AISI 316L)	/316 L
Внешнее уплотнение для защиты IP на резьбе (только цилиндрическая резьба)	/УКФ
Защитная пробка (для закрытия неиспользуемого кабельного ввода)	/ВЗКВ
Кольцо заземления	/АЗ1
Морское исполнение	/МОРЕ
Контргайка для цилиндрической резьбы	/КГ
Дополнительное уплотнительное кольцо для расширения диапазона обжимаемого кабеля (доступно только для КНВМ2, КНВМ3)	/Р
Невзрывозащищенное общепромышленное исполнение	/ПРОМ
Колпачок для дополнительной защиты кабельного ввода	/ЗК
Исполнение для высоких температур	/ТЕРМО
Рудничное нормальное исполнение	/РН
Вид хмостойкого исполнения Х2 по ГОСТ Р 51801-2011	/Х2

## КОНСТРУКТИВНЫЕ ПАРАМЕТРЫ

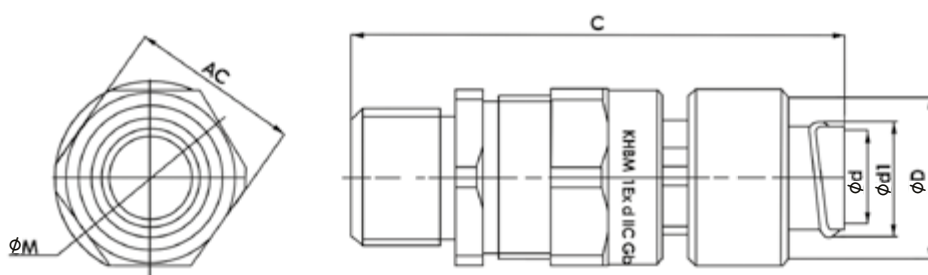

Взрывозащищенные кабельные вводы КНВМ, метрическая резьба ГОСТ 24705 Метрическая\*

Типоразмер кабельного ввода		Резьба	Габаритные размеры, мм			Диаметр обжимаемого кабеля	D, мм	d, мм	d1, мм	Шаг витка, мм	Наименование металлорукава	Диаметр условного прохода металлорукава, мм	Вес, кг
Основное	Дублирующее		AC1	ØM	C								
КНВМ02М-10	FETG02I-10	M12x1,5	24	26	74	3-7	15	9	11,2	6	РЗ-ЦХ 10, МРПИ 10	10	0,11
КНВМ01М-10	FETG01I-10	M16x1,5	24	26	74	3-8	15	9	11,2	6	РЗ-ЦХ 10, МРПИ 10	10	0,12
КНВМ1М-12	FETG1I-12	M20x1,5	26	28,5	77	4-9	19,5	12	14,5	5	РЗ-ЦХ 12, МРПИ 12	12	0,13
КНВМ1М-15	FETG1I-15	M20x1,5	26	28,5	81,5	6-12	22	15	17,5	5	РЗ-ЦХ 15, МРПИ 15	15	0,15
КНВМ1М-15.../P	FETG1I-15.../R	M20x1,5	26	28,5	81,5	3-12	22	15	17,5	5	РЗ-ЦХ 15, МРПИ 15	15	0,15
КНВМ1М-20	FETG1I-20	M20x1,5	26	28,5	81,5	6-12	28	20	23	6	РЗ-ЦХ 20, МРПИ 20	20	0,17
КНВМ1М-20.../P	FETG1I-20.../R	M20x1,5	26	28,5	81,5	3-12	28	20	23	6	РЗ-ЦХ 20, МРПИ 20	20	0,17
КНВМ2М-20	FETG2I-20	M25x1,5	34	38	82	11-17	28	20	23	6	РЗ-ЦХ 20, МРПИ 20	20	0,22
КНВМ2М-20.../P	FETG2I-20.../R	M25x1,5	34	38	82	6-17	28	20	23	6	РЗ-ЦХ 20, МРПИ 20	20	0,22
КНВМ2М-25	FETG2I-25	M25x1,5	34	38	82	11-17	32,5	24,5	27,5	6	РЗ-ЦХ 25, МРПИ 25	25	0,25
КНВМ2М-25.../P	FETG2I-25.../R	M25x1,5	34	38	82	6-17	32,5	24,5	27,5	6	РЗ-ЦХ 25, МРПИ 25	25	0,25
КНВМ3М-25	FETG3I-25	M32x1,5	40	44,5	88,5	17-22	32,5	24,5	27,5	6	РЗ-ЦХ 25, МРПИ 25	25	0,34
КНВМ3М-25.../P	FETG3I-25.../R	M32x1,5	40	44,5	88,5	12-22	32,5	24,5	27,5	6	РЗ-ЦХ 25, МРПИ 25	25	0,34
КНВМ3М-32	FETG3I-32	M32x1,5	40	44,5	88,5	17-22	43	32	36	11	РЗ-ЦХ 32, МРПИ 32	32	0,38
КНВМ3М-32.../P	FETG3I-32.../R	M32x1,5	40	44,5	88,5	12-22	43	32	36	11	РЗ-ЦХ 32, МРПИ 32	32	0,38
КНВМ4М-32	FETG4I-32	M40x1,5	50	56	83,5	22-29	43	32	36	11	РЗ-ЦХ 32, МРПИ 32	32	0,46
КНВМ4М-32.../P	FETG4I-32.../R	M40x1,5	50	56	83,5	16-29	43	32	36	10	РЗ-ЦХ 32, МРПИ 32	32	0,46
КНВМ4М-38	FETG4I-38	M40x1,5	50	56	83,5	22-29	49	38	42	11	РЗ-ЦХ 38, МРПИ 38	38	0,5
КНВМ4М-38.../P	FETG4I-38.../R	M40x1,5	50	56	83,5	16-29	49	38	42	10	РЗ-ЦХ 38, МРПИ 38	38	0,5
КНВМ5М-50	FETG5I-50	M50x1,5	60	67	93,5	31-39	59	47	51	10	РЗ-ЦХ 50, МРПИ 50	50	0,71

Взрывозащищенные кабельные вводы КНВМ, резьба коническая дюймовая NPT\*

Типоразмер кабельного ввода		Резьба	Габаритные размеры, мм			Диаметр обжимаемого кабеля	D, мм	d, мм	d1, мм	Шаг витка, мм	Наименование металлорукава	Диаметр условного прохода металлорукава, мм	Вес, кг
Основное	Дублирующее		АС1	АС2	АС3								
КНВМ02N-10	FETG02N-10	1/4"	24	26	74	3-7	15	9	11,2	6	РЗ-ЦХ 10, МРПИ 10	10	0,11
КНВМ01N-10	FETG01N-10	3/8"	24	26	74	3-8	15	9	11,2	6	РЗ-ЦХ 10, МРПИ 10	10	0,12
КНВМ1N-12	FETG1N-12	1/2"	26	28,5	78,5	4-9	19,5	12	14,5	5	РЗ-ЦХ 12, МРПИ 12	12	0,16
КНВМ1N-15	FETG1N-15	1/2"	26	28,5	83	6-12	22	15	17,5	5	РЗ-ЦХ 15, МРПИ 15	15	0,16
КНВМ1N-15.../P	FETG1N-15.../R	1/2"	26	28,5	83	3-12	22	15	17,5	5	РЗ-ЦХ 15, МРПИ 15	15	0,16
КНВМ1N-20	FETG1N-20	1/2"	26	28,5	83	6-12	28	20	23	6	РЗ-ЦХ 20, МРПИ 20	20	0,18
КНВМ1N-20.../P	FETG1N-20.../R	1/2"	26	28,5	83	3-12	28	20	23	6	РЗ-ЦХ 20, МРПИ 20	20	0,18
КНВМ2N-20	FETG2N-20	3/4"	34	38	83,5	11-17	28	20	23	6	РЗ-ЦХ 20, МРПИ 20	20	0,24
КНВМ2N-20.../P	FETG2N-20.../R	3/4"	34	38	83,5	6-17	28	20	23	6	РЗ-ЦХ 20, МРПИ 20	20	0,24
КНВМ2N-25	FETG2N-25	3/4"	34	38	83,5	11-17	32,5	24,5	27,5	6	РЗ-ЦХ 25, МРПИ 25	25	0,26
КНВМ2N-25.../P	FETG2N-25.../R	3/4"	34	38	83,5	6-17	32,5	24,5	27,5	6	РЗ-ЦХ 25, МРПИ 25	25	0,26
КНВМ3N-25	FETG3N-25	1"	40	44,5	94	17-22	32,5	24,5	27,5	6	РЗ-ЦХ 25, МРПИ 25	25	0,37
КНВМ3N-25.../P	FETG3N-25.../R	1"	40	44,5	94	12-22	32,5	24,5	27,5	6	РЗ-ЦХ 25, МРПИ 25	25	0,37
КНВМ3N-32	FETG3N-32	1"	40	44,5	94	17-22	43	32	36	11	РЗ-ЦХ 32, МРПИ 32	32	0,42
КНВМ3N-32.../P	FETG3N-32.../R	1"	40	44,5	94	12-22	43	32	36	11	РЗ-ЦХ 32, МРПИ 32	32	0,42
КНВМ4N-32	FETG4N-32	1 1/4"	50	56	89	22-29	43	32	36	11	РЗ-ЦХ 32, МРПИ 32	32	0,53
КНВМ4N-32.../P	FETG4N-32.../R	1 1/4"	50	56	89	16-29	43	32	36	10	РЗ-ЦХ 32, МРПИ 32	32	0,53
КНВМ4N-38	FETG4N-38	1 1/4"	50	56	89	22-29	49	38	42	11	РЗ-ЦХ 38, МРПИ 38	38	0,56
КНВМ4N-38.../P	FETG4N-38.../R	1 1/4"	50	56	89	16-29	49	38	42	10	РЗ-ЦХ 38, МРПИ 38	38	0,56
КНВМ5N-50	FETG5N-50	1 1/2"	60	67	100	31-39	59	47	51	10	РЗ-ЦХ 50, МРПИ 50	50	0,71

\* Для подключения металлорукавов большего условного диаметра и/или другого диаметра обжимаемого кабеля, необходимо использовать кабельный ввод КНВТВ (FETF) с адаптером РКН.

### ФОРМИРОВАНИЕ МАРКИРОВКИ

КНВМ X X - X X / X - ТУ 27.33.13-031-72453807-2017

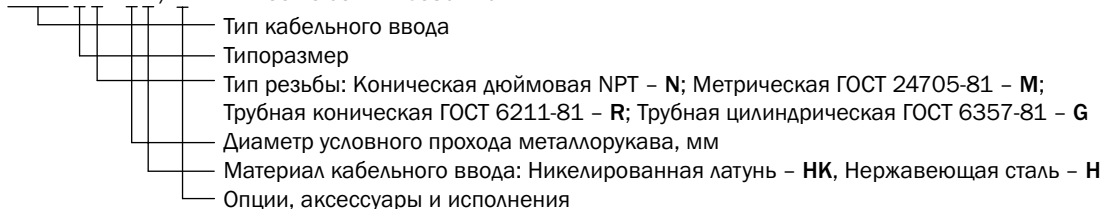

#### Пример заказа:

**КНВМ1R-15НК-ТУ 3400-007-72453807-07**

- тип ввода: КНВМ
- размер и тип резьбы: 1R (трубная коническая 1/2")
- диаметр условного прохода (внутренний) присоединяемого металлорукава, мм: 15
- материал: НК, никелированная латунь

**КНВМ3N-25Н-ТУ 3400-007-72453807-07**

- тип ввода: КНВМ
- размер и тип резьбы: 3N (коническая дюймовая 1")
- диаметр условного прохода (внутренний) присоединяемого металлорукава, мм: 25
- материал: Н, нержавеющая сталь

- Взрывозащищенная втулка КНВЗ под герметизацию компаундом позволяет использовать кабельный ввод КНВ для ввода небронированных кабелей не круглого сечения, либо имеющих структуру не плотного прилегания проводов.

- Кабельный ввод КНВЗ может применяться для прямого ввода в составе взрывонепроницаемых оболочек подгруппы IIA, IIB+H<sub>2</sub>, IIC, объем которых превышает 2000 куб. см.

- Взрывозащищенные кабельные вводы КНВЗ полностью совместимы для использования с оборудованием, имеющим маркировку ExnR.

- Взрывозащищенные кабельные вводы КНВЗ также могут применяться для бронированного/с оплеткой кабеля.

- Увеличенная толщина стенок, которая позволяет значительно повысить прочность кабельного ввода.



### МАРКИРОВКА

- 1Ex db IIC Gb
- 1Ex e IIC Gb
- 2Ex nR IIC Gc
- Ex tb IIIC Db

### МАРКИРОВКА РУДНИЧНОГО ОБОРУДОВАНИЯ PH1, PH2

**СЕРТИФИКАТЫ И РАЗРЕШЕНИЯ**  
 ЕЭАС RU C-RU.AA87.B.00437/20  
 РОСС RU C-RU.EX01.B00018/20  
 ГОСТ Р ИСО 9001-2015 (ISO 9001:2015)  
 Морской регистр СТО №22.44.01.03371.120  
 KZ39VEN00005608

**НОРМЫ**  
 ТУ 27.33.13-031-72453807-2017  
 ТУ-3400-007-724-53807-07

### ТЕХНИЧЕСКИЕ ХАРАКТЕРИСТИКИ

**Установка**  
 Изделия в зависимости от выбранного исполнения и маркировки взрывозащиты могут быть установлены в зонах 1, 2, 21, 22 и обеспечивать взрывозащиту во взрывоопасных смесях категорий II, III группы IIA, IIB, IIC, IIIA, IIIB, IIIC

**Температура окружающей среды, °C:**  
 -60...+130

**Резьба на присоединительных отверстиях**  
 Код M метрическая ГОСТ 24705-81  
 Код N коническая дюймовая NPT

**Материал**  
 Никелированная латунь, устойчивая к парам сероводорода, соляной кислоты и морского тумана – НК;  
 Нержавеющая сталь марки 08X18H10 по ГОСТ 5632-2014 (AISI 304) – Н

**Климатическое исполнение**  
 II, III: У1...5, ХЛ1...5, УХЛ1...5, ТВ1...4, ТВ5.1, Т1...2, ТС1...2, Т2.1, Т3, ТС3...4, О1...5, ОМ1...ОМ5, В1...5

### ОПЦИИ, АКСЕССУАРЫ И ИСПОЛНЕНИЯ

НАИМЕНОВАНИЕ	МАРКИРОВКА
Нержавеющая сталь марки 03X17H13M2 по ГОСТ 5632-2014 (AISI 316L)	/316 L
Внешнее уплотнение для защиты IP на резьбе (только цилиндрическая резьба)	/УКФ
Кольцо заземления	/А31
Контргайка для цилиндрической резьбы	/КГ
Морское исполнение	/МОРЕ
Невзрывозащищенное исполнение	/ПРОМ
Рудничное нормальное исполнение	/РН
Вид химостойкого исполнения Х2 по ГОСТ Р 51801-2011	/Х2

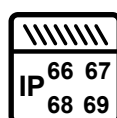
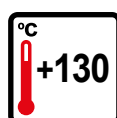
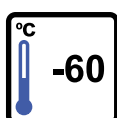

## КОНСТРУКТИВНЫЕ ПАРАМЕТРЫ

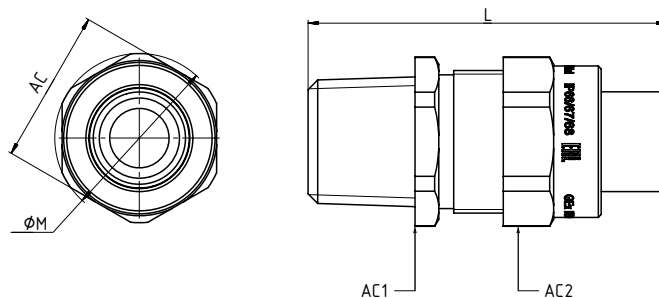

## Вводы КНВЗ, метрическая резьба ГОСТ 24705 Метрическая

Типоразмер кабельного ввода		Резьба	Габаритные размеры, мм				Вес, кг	D, мм	Ød, мм	Количество проводов пропускаемых через кабельный ввод (рассчитано по выходному отверстию Ød). Сечение жилы, кв. мм												
Основное	Дублирующее		AC1	AC2	ØM	L				1	1,5	2,5	4	6	10	16	25	35	50	70	95	120
КНВ31М	FEC1I/CP	M20 x 1,5	26	26	28,5	60	0,11	13	10	13	8	6	5	4	2	1	—	—	—	—	—	—
КНВ32М	FEC2I/CP	M25 x 1,5	34	34	38	64	0,20	18	15	31	20	14	11	9	5	3	1	1	1	—	—	—
КНВ33М	FEC3I/CP	M32 x 1,5	40	40	44,5	74	0,24	24	23	73	47	34	26	22	11	8	4	4	2	1	1	—
КНВ34М	FEC4I/CP	M40 x 1,5	50	50	56	72	0,40	30	26,5	97	62	45	35	30	15	11	5	5	3	2	1	1

## Вводы КНВЗ, резьба коническая дюймовая NPT

Типоразмер кабельного ввода		Резьба	Габаритные размеры, мм				Вес, кг	ØD, мм	Ød, мм	Количество проводов пропускаемых через кабельный ввод (рассчитано по выходному отверстию Ød). Сечение жилы, кв. мм												
Основное	Дублирующее		AC1	AC2	ØM	L				1	1,5	2,5	4	6	10	16	25	35	50	70	95	120
КНВ31N	FEC1N/CP	1/2" NPT	26	26	28,5	60	0,11	13	10	13	8	6	5	4	2	1	—	—	—	—	—	—
КНВ32N	FEC2N/CP	3/4" NPT	34	34	38	64	0,20	18	15	31	20	14	11	9	5	3	1	1	1	—	—	—
КНВ33N	FEC3N/CP	1" NPT	40	40	44,5	74	0,24	24	23	73	47	34	26	22	11	8	4	4	2	1	1	—
КНВ34N	FEC4N/CP	1 1/4" NPT	50	50	56	72	0,40	30	26,5	97	62	45	35	30	15	11	5	5	3	2	1	1

Максимально допустимое количество проводов, в зависимости от сечения жилы, для герметизации во втулке.  
Указанные величины соответствуют п.2.1.2, Приложение "С", ГОСТ IEC 60079-1-2011.

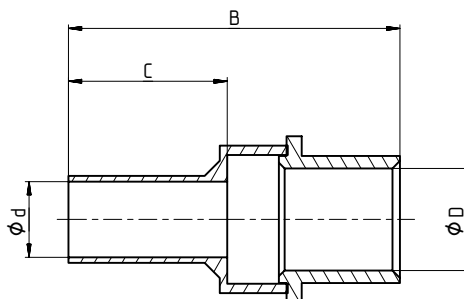
КОНСТРУКТИВНЫЕ ПАРАМЕТРЫ ВТУЛКИ  
ПОД ГЕРМЕТИЗАЦИЮ КОМПАУНДОМ

Втулка под герметизацию монтируется в стандартный кабельный ввод КНВ, заменяя стандартный прижимной элемент кабельного ввода.

## ФОРМИРОВАНИЕ МАРКИРОВКИ

КНВЗ X X X / X - ТУ 27.33.13-031-72453807-2017

- Тип кабельного ввода
- Типоразмер
- Тип резьбы: Коническая дюймовая NPT - N; Метрическая ГОСТ 24705-81 - M;
- Трубная коническая ГОСТ 6211-81 - R; Трубная цилиндрическая ГОСТ 6357-81 - G
- Материал кабельного ввода: Никелированная латунь - НК, Нержавеющая сталь - Н
- Опции, аксессуары и исполнения

Пример заказа: **КНВ31МНК -ТУ 27.33.13-031-72453807-2017**

- Тип кабеля: небронированный
- Резьба: M20x15, метрическая ISO965
- материал: никелированная латунь



• Кабельные вводы КНЕП могут применяться не только для небронированного, но и для бронированного/с оплеткой кабеля.

**БУДЬТЕ ВНИМАТЕЛЬНЫ!!!** Ряд представителей компаний производителей кабельных вводов умалчивают, что их кабельные вводы не выдерживают необходимую ударную нагрузку 7 Дж во всем диапазоне температур эксплуатации, согласно ГОСТ 30852.0-2002 (МЭК 60079-0:98).



## МАРКИРОВКА

- 1Ex e IIC Gb X
- 2Ex nR IIC Gc X\*
- Ex tb IIIC Db X\*
- 1Ex eb IIC Gb X (для ЕНІВМ)
- Ex tb IIIC Db X (для ЕНІВМ)

\*условия указаны в руководстве по эксплуатации

## МАРКИРОВКА РУДНИЧНОГО ОБОРУДОВАНИЯ

RN1, RN2

## СЕРТИФИКАТЫ И РАЗРЕШЕНИЯ

ЕЭАС RU C-RU.AA87.B.00437/20  
 РОСС RU C-RU.EX01.B00018/20  
 ТС RU C-TR.AA87.B.00941  
 ГОСТ Р ИСО 9001-2015 (ISO 9001:2015)  
 KZ39VEN00005608

## НОРМЫ

ТУ 27.33.13-031-72453807-2017  
 ТУ-3400-007-724-53807-07

## ТЕХНИЧЕСКИЕ ХАРАКТЕРИСТИКИ

<b>Установка</b>	Изделия в зависимости от выбранного исполнения и маркировки взрывозащиты могут быть установлены в зонах 1, 2, 21, 22 и обеспечивать взрывозащиту во взрывоопасных смесях категорий II, III группы IIA, IIB, IIC, IIIA, IIIB, IIIC
<b>Температура окружающей среды, °С:</b>	-60...+100 -30...+70 (для ЕНІВМ) -40...+70 (для ЕНІВМ) -60...+70 (для ЕНІВМ)
<b>Резьба на присоединительных отверстиях</b>	Метрическая ГОСТ 24705-81
<b>Материал</b>	Полиамид, армированный стекловолокном
<b>Климатическое исполнение</b>	У1...5, ХЛ1...5, УХЛ1...5, ТВ1...4, ТВ5.1, Т1...2, ТС1...2, Т2.1, Т3, ТС3...4, О1...5, ОМ1, В1...5

## ОПЦИИ, АКСЕССУАРЫ И ИСПОЛНЕНИЯ

НАИМЕНОВАНИЕ	МАРКИРОВКА
Защитная пробка (для закрытия неиспользуемого кабельного ввода)	/ВЗКВ
Невзрывозащищенное общепромышленное исполнение	/ПРОМ

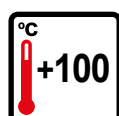
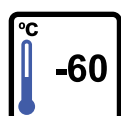

## КОНСТРУКТИВНЫЕ ПАРАМЕТРЫ

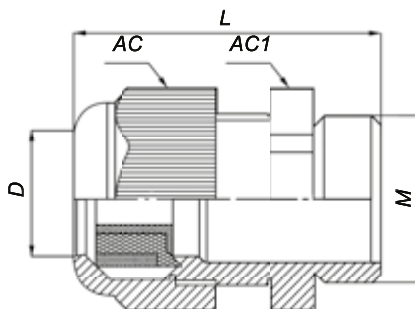

Вводы КНЕП, метрическая резьба ГОСТ 24705 Метрическая

Типоразмер кабельного ввода	Резьба, ГОСТ 24705	Габаритные размеры			Диапазон D мин-макс	Масса, кг	Масса контр- гайки, кг *
		L мин	AC	AC1			
ЕН1ВМ-ХS(DS)	M12x1,5	45,3	15,0	15,0	3 - 6,5	0,004	0,001
ЕН1ВМ-Х1L(DS)	M16x1,5	52,2	22,0	22,0	4 - 10	0,009	0,002
КНЕП1М	M20x1,5	45	24	24	6-12	0,011	0,002
КНЕП2М	M25x1,5	50	33	33	13-18	0,023	0,003
КНЕП3М	M32x1,5	55,5	42	42	18-25	0,036	0,006
КНЕП4М	M40x1,5	68	53	53	22-32	0,072	0,009
КНЕП5М	M50x1,5	72	60	60	30-38	0,091	0,011
КНЕП6М	M63x1,5	72	65	65	34-44	0,098	0,017

\* Контргайка заказывается отдельно

## ФОРМИРОВАНИЕ МАРКИРОВКИ

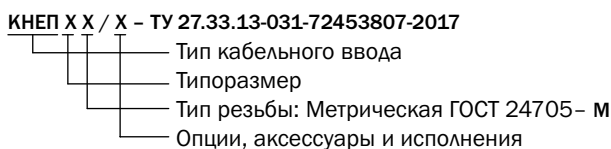

Пример заказа: **КНЕП01М – ТУ 27.33.13-031-72453807-2017**  
 – тип ввода: КНЕП  
 – размер и тип резьбы: 01М(метрическая M16x1,5)  
 – опции и аксессуары

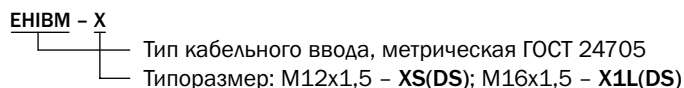

Пример заказа: **ЕН1ВМ-Х1L(DS)**

Пример заказа клеммной коробки:  
**КСРВ-П161609(8УТ4)-2ЕН1ВМ-Х1L(DS)(А)-2КНЕП2М(В)/ПЕТЛЯ-ТУ 27.33.13-033-72453807-2017**

- Использование одного уплотнительного кольца на весь диапазон диаметров обжимаемого кабеля позволяет выдерживать усилие в Ньютонах, равное 20-кратному значению (в миллиметрах) диаметра оправки или кабеля.

- Кабельные вводы могут применяться для прямого ввода в составе взрывонепроницаемых оболочек под групп IIА, IIВ+Н<sub>2</sub>, IIС, объем которых превышает 2000 куб. см. Это позволяет отказаться от кабельных вводов с разделительным барьером под заливку компаундом.

- Кабельный ввод КОВ может использоваться для всех типов брони/оплетки кабеля: с проволочной броней, с оплеткой, с ленточной броней, с проволочной броней.

- Взрывозащищенные кабельные вводы КОВ могут применяться для кабелей с рабочим напряжением более 3,3 кВ.

- Увеличенная толщина стенок, которая позволяет значительно повысить прочность кабельного ввода.



## МАРКИРОВКА

- 1Ex db IIC Gb
- 1Ex e IIC Gb
- 2Ex nR IIC Gc
- Ex tb IIIC Db
- 1 Ex db IIC Gb X\*
- 1Ex e IIC Gb X\*
- 2Ex nR IIC Gc X\*
- Ex tb IIIC Db X\*

\*условия указаны в руководстве по эксплуатации

## МАРКИРОВКА РУДНИЧНОГО ОБОРУДОВАНИЯ

- PB Ex db I Mb
- PP Ex e I Mc
- PH1, PH2

## СЕРТИФИКАТЫ И РАЗРЕШЕНИЯ

ЕЭАС RU C-RU.AA87.B.00437/20  
 РОСС RU C-RU.EX01.B00018/20  
 ГОСТ Р ИСО 9001-2015 (ISO 9001:2015)  
 Морской регистр СТО №22.44.01.03371.120  
 IECEx CCVE 17.0004X  
 VTT 18 ATEX 013  
 EESF 19 ATEX 023X  
 ОГН4.RU.1104.B01398  
 KZ39VEN00005608

## НОРМЫ

ТУ 27.33.13-031-72453807-2017  
 ТУ-3400-007-724-53807-07

## ТЕХНИЧЕСКИЕ ХАРАКТЕРИСТИКИ

### Установка

Изделия в зависимости от выбранного исполнения и маркировки взрывозащиты могут быть установлены в зонах 1, 2, 21, 22 и обеспечивать взрывозащиту во взрывоопасных смесях категорий I, II, III группы PB, PP, IIA, IIB, IIC, IIIA, IIIB, IIIC

### Рудничные изделия:

Для I группы электрооборудования используется специальное разгрузочное устройство /РКР, позволяющее обеспечить прямой ввод без применения промежуточной клеммной коробки.

### Температура окружающей среды, °С

-60...+130  
 -75...+130 (для исполнения /ХОЛОД)  
 +60...+185 (для исполнения /ТЕРМО)  
 -60...+130 (для PH1, PH2)

### Резьба на присоединительных отверстиях

Код М метрическая ГОСТ 24705-81  
 Код N коническая дюймовая NPT  
 Код R трубная коническая ГОСТ 6211-81  
 Код G трубная цилиндрическая ГОСТ 6357-81

### Материал

Никелированная латунь, устойчивая к парам сероводорода, соляной кислоты и морского тумана код НК;  
 Нержавеющая сталь марки 08X18H10 по ГОСТ 5632-2014 (AISI 304) код Н

### Климатическое исполнение

I: УЗ...5, ХЛЗ...5, УХЛЗ...5, ТВ1...4, ТВ5.1, Т1...2, ТС1...2, Т2.1, Т3, ТС3...4, О4...5, ВЗ...4  
 II, III: У1...5, ХЛ1...5, УХЛ1...5, ТВ1...4, ТВ5.1, Т1...2, ТС1...2, Т2.1, Т3, ТС3...4, О1...5, ОМ1...ОМ5, В1...5

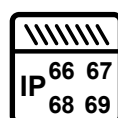
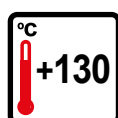
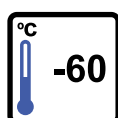

ОПЦИИ, АКСЕССУАРЫ И ИСПОЛНЕНИЯ

НАИМЕНОВАНИЕ	МАРКИРОВКА
Нержавеющая сталь марки 03X17H13M2 по ГОСТ 5632-2014 (AISI 316L)	/316 L
Дополнительное уплотнительное кольцо для расширения диапазона обжимаемого кабеля (доступно для КОВ2.../P, КОВ3.../P, КОВ11.../P, КОВ12.../P, КОВ22.../P, КОВ21.../P, КОВ32.../P)	/P
Внешнее уплотнение для защиты IP на резьбе (только цилиндрическая резьба)	/УКФ
Защитная пробка (для закрытия неиспользуемого кабельного ввода)	/ВЗКВ
Кольцо заземления	/АЗ1
Контргайка для цилиндрической резьбы	/КГ
Морское исполнение	/МОРЕ
Невзрывозащищенное исполнение	/ПРОМ
Колпачок для дополнительной защиты кабельного ввода	/ЗК
Разгрузочное устройство (для рудничных изделий идет по умолчанию)	/РКР
Исполнение для минимальной температуры эксплуатации -75°С	/ХОЛОД
Исполнение для высоких температур	/ТЕРМО
Рудничное нормальное исполнение	/РН
Вид химостойкого исполнения Х2 по ГОСТ Р 51801-2011	/Х2

КОНСТРУКТИВНЫЕ ПАРАМЕТРЫ

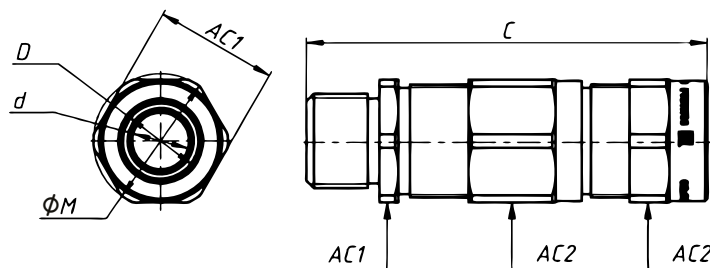

Взрывозащищенные кабельные вводы КОВ, метрическая резьба ГОСТ 24705 М

Типоразмер кабельного ввода		Резьба	Габаритные размеры, мм				Диаметр обжимаемого кабеля, мм		Вес, кг
Основное	Дублирующее		AC1	AC2	ØM	C	Внутренний Ød	Внешний ØD	
КОВ02М	FECA02I	M12 x 1,5	24	24	26	80,5	3 ÷ 7	8 ÷ 12	0,16
КОВ01М	FECA01I	M16 x 1,5	24	24	26	80,5	3 ÷ 8	8 ÷ 12	0,2
КОВ1М	FECA1I	M20 x 1,5	26	26	28,5	84,5	6 ÷ 12	9 ÷ 17	0,15
КОВ1М.../P	FECA1I.../R	M20 x 1,5	26	26	28,5	84,5	3 ÷ 12	9 ÷ 17	0,15
КОВ2М	FECA2I	M25 x 1,5	34	34	38	97,5	12 ÷ 18	15 ÷ 25	0,27
КОВ2М.../P	FECA2I.../R	M25 x 1,5	34	34	38	97,5	6 ÷ 18	9 ÷ 25	0,27
КОВ3М	FECA3I	M32 x 1,5	40	40	44,5	107,5	18 ÷ 25	21 ÷ 31	0,37
КОВ3М.../P	FECA3I.../R	M32 x 1,5	40	40	44,5	116,5	12 ÷ 25	15 ÷ 31	0,37
КОВ4М	FECA4I	M40 x 1,5	50	50	56	104,5	25 ÷ 31	27 ÷ 37	0,57
КОВ4М.../P	FECA4I.../R	M40 x 1,5	50	50	56	104,5	18 ÷ 31	24 ÷ 37	0,57
КОВ5М	FECA5I	M50 x 1,5	57	60	67	113	31 ÷ 39	36 ÷ 46	0,92
КОВ6М	FECA6I	M63 x 1,5	68	70	77	123	39 ÷ 47	45 ÷ 53	1,41
КОВ7М	FECA7I	M75 x 1,5	80	80	88	125,5	47 ÷ 55	52 ÷ 65	1,8
КОВ8М	FECA8I	M90 x 1,5	95	97	105	125,5	63 ÷ 71	71 ÷ 81	2,6

Специальные типоразмеры взрывозащищенных кабельных вводов КОВ(FECA, FECAS), с уменьшенным диаметром присоединительной метрической резьбы ГОСТ 24705 Метрическая (изготавливаются на заказ)

Типоразмер кабельного ввода		Резьба	Габаритные размеры, мм				Диаметр обжимаемого кабеля, мм		Вес, кг
Основное	Дублирующее		AC1	AC2	ØM	C	Внутренний Ød	Внешний ØD	
КОВ011М	FECAS01I	M16 x 1,5	26	26	28,5	86,5	6 ÷ 11	9 ÷ 17	0,16
КОВ11М	FECAS1I	M20 x 1,5	34	34	38	101,5	10 ÷ 15	15 ÷ 25	0,3
КОВ11М.../P	FECAS1I.../R	M20 x 1,5	34	34	38	101,5	3 ÷ 15	9 ÷ 25	0,3
КОВ12М	FECA12I	M20 x 1,5	34	34	38	96,5	6 ÷ 12	15 ÷ 25	0,3
КОВ12М.../P	FECA12I.../R	M20 x 1,5	34	34	38	96,5	3 ÷ 12	9 ÷ 25	0,3
КОВ21М	FECAS2I	M25 x 1,5	40	40	44,5	105,5	14 ÷ 20	21 ÷ 31	0,42
КОВ21М.../P	FECAS2I.../R	M25 x 1,5	40	40	44,5	105,5	7 ÷ 20	15 ÷ 31	0,42
КОВ22М	FECA22I	M25 x 1,5	40	40	44,5	102,5	12 ÷ 18	21 ÷ 31	0,46
КОВ22М.../P	FECA22I.../R	M25 x 1,5	40	40	44,5	102,5	6 ÷ 18	15 ÷ 31	0,46
КОВ31М	FECA3SI	M32 x 1,5	50	50	56	107,5	25 ÷ 27	27 ÷ 37	0,64
КОВ31М.../P	FECA3SI.../R	M32 x 1,5	50	50	56	107,5	18 ÷ 27	24 ÷ 37	0,64
КОВ32М	FECAS2I	M32 x 1,5	50	50	56	106,5	18 ÷ 25	27 ÷ 37	0,7
КОВ32М.../P	FECAS2I.../R	M32 x 1,5	50	50	56	106,5	12 ÷ 25	27 ÷ 37	0,7
КОВ41М	FECAS4I	M40 x 1,5	57	60	67	110,5	31 ÷ 34	36 ÷ 46	0,89

Типоразмер кабельного ввода		Резьба	Габаритные размеры, мм				Диаметр обжимаемого кабеля, мм		Вес, кг
Основное	Дублирующее		AC1	AC2	ØM	C	Внутренний Ød	Внешний ØD	
КОВ42M	FECA42I	M40 x 1,5	57	60	67	106	25 ÷ 31	36 ÷ 46	1
КОВ42M.../P	FECA42I.../R	M40 x 1,5	57	60	67	106	18 ÷ 31	36 ÷ 46	1
КОВ51M	FECAS5I	M50 x 1,5	68	70	77	120,5	39 ÷ 42	45 ÷ 53	1,33
КОВ52M	FECA52I	M50 x 1,5	68	70	77	117	31 ÷ 39	45 ÷ 53	1,48
КОВ61M	FECAS6I	M63 x 1,5	80	80	88	126,5	47 ÷ 54	52 ÷ 65	1,7
КОВ62M	FECAS62I	M63 x 1,5	80	80	88	124,5	39 ÷ 47	52 ÷ 65	2
КОВ71M	FECAS7I	M75 x 1,5	90	92	102	125,5	55 ÷ 63	65 ÷ 75	2,3
КОВ81M	FECAS8I	M90 x 1,5	102	108	118	125,5	71 ÷ 79	81 ÷ 91	2,9

Стандартные взрывозащищенные кабельные вводы КОВ (FECA), резьба коническая дюймовая NPT

Типоразмер кабельного ввода		Резьба	Габаритные размеры, мм				Диаметр обжимаемого кабеля, мм		Вес, кг
Основное	Дублирующее		AC1	AC2	ØM	C	Внутренний Ød	Внешний ØD	
КОВ01N	FECA01N	3/8" NPT	24	24	26	80	3 ÷ 8	8 ÷ 12	0,2
КОВ02N	FECA02N	1/4" NPT	24	24	26	80	3 ÷ 7	8 ÷ 12	0,17
КОВ1N	FECA1N	1/2" NPT	26	26	28,5	85	6 ÷ 12	9 ÷ 17	0,19
КОВ1N.../P	FECA1N.../R	1/2" NPT	26	26	28,5	85	3 ÷ 12	9 ÷ 17	0,19
КОВ2N	FECA2N	3/4" NPT	34	34	38	98	12 ÷ 18	15 ÷ 25	0,31
КОВ2N.../P	FECA2N.../R	3/4" NPT	34	34	38	98	6 ÷ 18	9 ÷ 25	0,31
КОВ3N	FECA3N	1" NPT	40	40	44,5	115	18 ÷ 25	21 ÷ 31	0,42
КОВ3N.../P	FECA3N.../R	1" NPT	40	40	44,5	115	12 ÷ 25	15 ÷ 31	0,42
КОВ4N	FECA4N	1 1/4" NPT	50	50	56	110	25 ÷ 31	27 ÷ 37	0,62
КОВ4N.../P	FECA4N.../R	1 1/4" NPT	50	50	56	110	18 ÷ 31	24 ÷ 37	0,62
КОВ5N	FECA5N	1 1/2" NPT	57	60	67	119	31 ÷ 39	36 ÷ 46	0,94
КОВ6N	FECA6N	2" NPT	68	70	77	131	39 ÷ 47	45 ÷ 53	1,45
КОВ7N	FECA7N	2 1/2" NPT	80	80	88	134	47 ÷ 55	52 ÷ 65	2
КОВ8N	FECA8N	3" NPT	95	97	105	142	63 ÷ 71	71 ÷ 81	2,8

Специальные типоразмеры взрывозащищенных кабельных вводов КОВ (FECA, FECAS), с уменьшенным диаметром присоединительной резьбы коническая дюймовая NPT (изготавливаются на заказ)

Типоразмер кабельного ввода		Резьба	Габаритные размеры, мм				Диаметр обжимаемого кабеля, мм		Вес, кг
Основное	Дублирующее		AC1	AC2	ØM	C	Внутренний Ød	Внешний ØD	
КОВ011N	FECAS01N	3/8" NPT	26	26	28,5	86	6 ÷ 11	9 ÷ 17	0,17
КОВ11N	FECAS1N	1/2" NPT	34	34	38	102	10 ÷ 15	15 ÷ 25	0,32
КОВ11N.../P	FECAS1N.../R	1/2" NPT	34	34	38	102	3 ÷ 15	9 ÷ 25	0,32
КОВ12N	FECA12N	1/2" NPT	34	34	38	97,5	6 ÷ 12	15 ÷ 25	0,3
КОВ12N.../P	FECA12N.../R	1/2" NPT	34	34	38	97,5	3 ÷ 12	9 ÷ 25	0,3
КОВ21N	FECAS2N	3/4" NPT	40	40	44,5	107	14 ÷ 20	21 ÷ 31	0,44
КОВ21N.../P	FECAS2N.../R	3/4" NPT	40	40	44,5	107	7 ÷ 20	15 ÷ 31	0,44
КОВ22N	FECA22N	3/4" NPT	40	40	44,5	103,5	12 ÷ 18	21 ÷ 31	0,47
КОВ22N.../P	FECA22N.../R	3/4" NPT	40	40	44,5	103,5	6 ÷ 18	15 ÷ 31	0,47
КОВ31N	FECAS3N	1" NPT	50	50	56	112,5	25 ÷ 27	27 ÷ 37	0,67
КОВ31N.../P	FECAS3N.../R	1" NPT	50	50	56	112,5	18 ÷ 27	24 ÷ 37	0,67
КОВ32N	FECA32N	1" NPT	50	50	56	111,5	18 ÷ 25	27 ÷ 37	0,75
КОВ32N.../P	FECA32N.../R	1" NPT	50	50	56	111,5	12 ÷ 25	27 ÷ 37	0,75
КОВ41N	FECAS4N	1 1/4" NPT	57	60	67	116	31 ÷ 34	36 ÷ 46	0,94
КОВ42N	FECA42N	1 1/4" NPT	57	60	67	111	25 ÷ 31	36 ÷ 46	1,05
КОВ42N.../P	FECA42N.../R	1 1/4" NPT	57	60	67	111	18 ÷ 31	36 ÷ 46	1,05
КОВ51N	FECAS5N	1 1/2" NPT	68	70	77	126,5	39 ÷ 42	45 ÷ 53	1,36
КОВ52N	FECA52N	1 1/2" NPT	68	70	77	123	31 ÷ 39	45 ÷ 53	1,5
КОВ61N	FECAS6N	2" NPT	80	80	88	136	47 ÷ 54	52 ÷ 65	1,7
КОВ62N	FECA62N	2" NPT	80	80	88	132,5	39 ÷ 47	52 ÷ 65	2
КОВ71N	FECAS7N	2 1/2" NPT	90	92	102	134	55 ÷ 63	65 ÷ 75	2,5
КОВ81N	FECAS8N	3" NPT	102	108	118	142	71 ÷ 79	81 ÷ 91	3,1

### ФОРМИРОВАНИЕ МАРКИРОВКИ

КОВ Х Х Х / Х - ТУ 27.33.13-031-72453807-2017

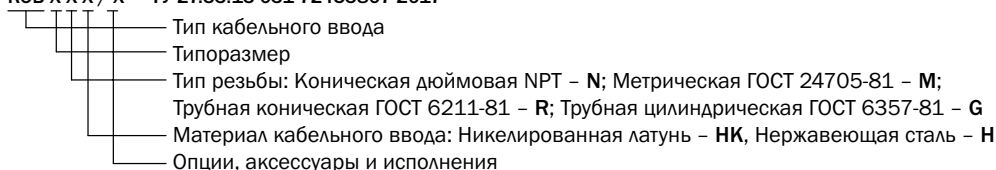

Пример заказа: **КОВ2МНК - ТУ 27.33.13-031-72453807-2017**  
 - тип кабеля: бронированный  
 - резьба: M25x15, метрическая ISO965  
 - материал: никелированная латунь

**КОВ3ННК - ТУ 27.33.13-031-72453807-2017**  
 - тип кабеля: бронированный  
 - резьба: 1" резьба коническая дюймовая NPT  
 - материал: никелированная латунь

- Используются в местах, где необходимо обеспечить защиту IP и взрывозащиту, надежно защищают кабель от случайного выдергивания.
- Втулка под герметизацию компаундом позволяет использовать кабельный ввод для ввода бронированных кабелей не круглого сечения, либо имеющих структуру не плотного прилегания проводов.
- Кабельный ввод КОВЗ может применяться для прямого ввода в составе взрывонепроницаемых оболочек подгруппы IIA, IIB+N<sub>2</sub>, IIC, объем которых превышает 2000 куб. см.
- Увеличенная толщина стенок, которая позволяет значительно повысить прочность кабельного ввода.



## МАРКИРОВКА

- 1Ex db IIC Gb
- 1Ex e IIC Gb
- 2Ex nR IIC Gc
- Ex tb IIIC Db

**МАРКИРОВКА РУДНИЧНОГО ОБОРУДОВАНИЯ**  
RH1, RH2

## СЕРТИФИКАТЫ И РАЗРЕШЕНИЯ

Морской регистр СТО №22.44.01.03371.120  
ЕЭАС RU C-RU.AA87.B.00437/20  
РОСС RU C-RU.EX01.B00018/20  
ГОСТ Р ИСО 9001-2015 (ISO 9001:2015)  
KZ39VEN00005608  
TC RU C-RU.AA87.B.00841  
Вх. № 156/21 от 22.03.2021

## НОРМЫ

ТУ 27.33.13-031-72453807-2017  
ТУ-3400-007-724-53807-07

## ТЕХНИЧЕСКИЕ ХАРАКТЕРИСТИКИ

### Установка

Изделия в зависимости от выбранного исполнения и маркировки взрывозащиты могут быть установлены в зонах 1, 2, 21, 22 и обеспечивать взрывозащиту во взрывоопасных смесях категорий II, III группы IIA, IIB, IIC, IIIA, IIIB, IIIC

### Температура окружающей среды, °C

-60...+130

### Резьба на присоединительных отверстиях

Код M метрическая ГОСТ 24705-81  
Код N коническая дюймовая NPT

### Материал

Никелированная латунь, устойчивая к парам сероводорода, соляной кислоты и морского тумана код НК;  
Нержавеющая сталь марки 08X18H10 по ГОСТ 5632-2014 (AISI 304) код Н

### Климатическое исполнение

II, III: OM1...OM5, Y1...5, XЛ1...5, УХЛ1...5, ТВ1...4, ТВ5.1, Т1...2, ТС1...2, Т2.1, Т3, ТС3...4, О1...5, В1...5

## ОПЦИИ, АКСЕССУАРЫ И ИСПОЛНЕНИЯ

НАИМЕНОВАНИЕ	МАРКИРОВКА
Морское исполнение	/МОРЕ
Невзрывозащищенное исполнение	/ПРОМ
Нержавеющая сталь марки 03X17H13M2 по ГОСТ 5632-2014 (316L)	/316L
Вид химостойкого исполнения X2 по ГОСТ Р 51801-2011	/X2
Рудничное нормальное исполнение	/РН
Внешнее уплотнение для защиты IP на резьбе (цилиндрическая и метрическая резьбы)	/УКФ
Контргайка (цилиндрическая и метрическая резьбы)	/КГ
Кольцо заземления (цилиндрическая и метрическая резьбы)	/АЗ1

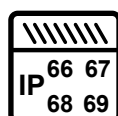
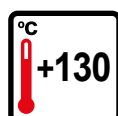
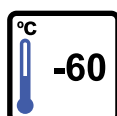

## КОНСТРУКТИВНЫЕ ПАРАМЕТРЫ

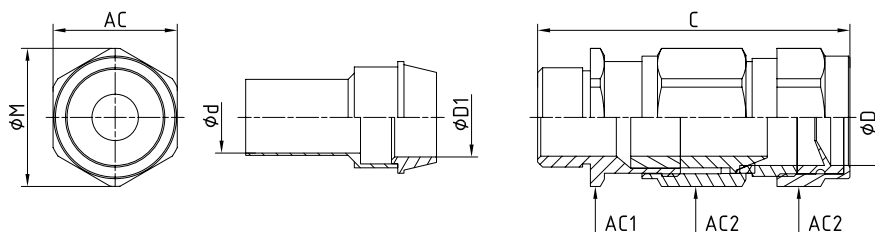

Стандартный взрывозащищенные кабельные вводы КОВЗ(FECA/CP), метрическая резьба ГОСТ 24705 Метрическая

Типоразмер кабельного ввода		Резьба, ГОСТ 24705	Габаритные размеры, мм				Диаметр обжимаемого кабеля, мм			Вес, кг
Основное	Дублирующее		AC1	AC2	ØM	C	ØD, мм	ØD1, мм	Ød, мм	
КОВ31M	FECA/CP1I	M20 x 1,5	26	26	28,5	83	9 - 17	13,5	10	0,15
КОВ32M	FECA/CP2I	M25 x 1,5	34	34	38	96	15 - 25	19	15	0,27
КОВ33M	FECA/CP3I	M32 x 1,5	40	40	44,5	106	21 - 31	25,5	23	0,37
КОВ34M	FECA/CP4I	M40 x 1,5	50	50	56	103	27 - 37	32	26,5	0,57
КОВ35M	FECA/CP5I	M50 x 1,5	57	60	67	111,5	36 - 46	39	35,5	0,92
КОВ36M	FECA/CP6I	M63 x 1,5	68	70	77	121,5	45 - 53	47	43,5	1,41
КОВ37M	FECA/CP7I	M75 x 1,5	80	80	88	124	52 - 65	55	51,5	1,8

Стандартный взрывозащищенные кабельные вводы КОВЗ (FECA/CP), резьба коническая дюймовая NPT

Типоразмер кабельного ввода		Резьба, NPT	Габаритные размеры, мм				Диаметр обжимаемого кабеля, мм			Вес, кг
Основное	Дублирующее		AC1	AC2	ØM	C	ØD, мм	ØD1, мм	Ød, мм	
КОВ31N	FECA/CP1N	1/2"	26	26	28,5	85	9 - 17	13,5	10	0,19
КОВ32N	FECA/CP2N	3/4"	34	34	38	98	15 - 25	19	15	0,31
КОВ33N	FECA/CP3N	1"	40	40	44,5	115	21 - 31	25,5	23	0,42
КОВ34N	FECA/CP4N	1 1/4"	50	50	56	110	27 - 37	32	26,5	0,62
КОВ35N	FECA/CP5N	1 1/2"	57	60	67	119	36 - 46	39	35,5	0,94
КОВ36N	FECA/CP6N	2"	68	70	77	131	45 - 53	47	43,5	1,45
КОВ37N	FECA/CP7N	2 1/2"	80	80	88	134	52 - 65	55	51,5	2,0

Количество проводов пропускаемых через кабельный ввод (рассчитано по выходному отверстию Ød). Сечение жилы, мм<sup>2</sup>

Типоразмер кабельного ввода		Резьба, NPT	Количество проводов пропускаемых через кабельный ввод (рассчитано по выходному отверстию Ød). Сечение жилы, мм <sup>2</sup>													
Основное	Дублирующее		1	1.5	2.5	4	6	10	16	25	35	50	70	95	120	150
КОВ31N	FECA/CP1N	1/2"	13	8	6	5	4	2	1	-	-	-	-	-	-	-
КОВ32N	FECA/CP2N	3/4"	31	20	14	11	9	5	3	1	1	1	-	-	-	-
КОВ33N	FECA/CP3N	1"	73	47	34	26	22	11	8	4	4	2	1	1	-	-
КОВ34N	FECA/CP4N	1 1/4"	97	62	45	35	30	15	11	5	5	3	2	1	1	1
КОВ35N	FECA/CP5N	1 1/2"	174	111	82	62	54	27	20	10	10	6	4	3	2	1
КОВ36N	FECA/CP6N	2"	262	168	123	94	81	42	30	15	15	10	6	5	3	2
КОВ37N	FECA/CP7N	2 1/2"	368	235	173	132	114	58	45	21	21	14	9	7	4	3

Количество проводов пропускаемых через кабельный ввод (рассчитано по выходному отверстию Ød). Сечение жилы, мм<sup>2</sup>

Типоразмер кабельного ввода		Резьба, ГОСТ 24705	Количество проводов пропускаемых через кабельный ввод (рассчитано по выходному отверстию Ød). Сечение жилы, мм <sup>2</sup>													
Основное	Дублирующее		1	1.5	2.5	4	6	10	16	25	35	50	70	95	120	150
КОВ31M	FECA/CP1I	M20 x 1,5	13	8	6	5	4	2	1	-	-	-	-	-	-	-
КОВ32M	FECA/CP2I	M25 x 1,5	31	20	14	11	9	5	3	1	1	1	-	-	-	-
КОВ33M	FECA/CP3I	M32 x 1,5	73	47	34	26	22	11	8	4	4	2	1	1	-	-
КОВ34M	FECA/CP4I	M40 x 1,5	97	62	45	35	30	15	11	5	5	3	2	1	1	1
КОВ35M	FECA/CP5I	M50 x 1,5	174	111	82	62	54	27	20	10	10	6	4	3	2	1
КОВ36M	FECA/CP6I	M63 x 1,5	262	168	123	94	81	42	30	15	15	10	6	5	3	2
КОВ37M	FECA/CP7I	M75 x 1,5	368	235	173	132	114	58	45	21	21	14	9	7	4	3

## ФОРМИРОВАНИЕ МАРКИРОВКИ

КОВЗ X X X / X - ТУ 27.33.13-031-72453807-2017

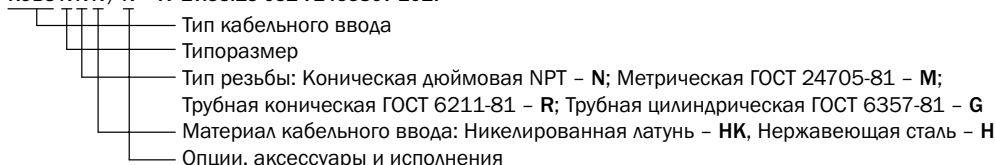





Пример заказа: **КОВ31NHK -ТУ 27.33.13-031-72453807-2017**

- тип кабеля: бронированный
- резьба: 1/2" коническая дюймовая NPT
- материал: никелированная латунь

- Используются для бронированного и небронированного кабеля в шлангах, трубопроводах, металлорукавах а также проложенных открытым способом или в лотке.
- Внутренняя резьба на выходном отверстии, которая позволяет присоединять гибкие шланги, трубопроводы, гофрированные металлорукава и т.п.
- Могут применяться для прямого ввода в составе взрывонепроницаемых оболочек подгрупп IIA, IIB+H2, IIC, объем которых превышает 2000 куб. см.
- Используется комбинированная однонаправленная система зажима брони кабеля и уплотнение внутренней оболочки кабеля.
- Зажимное кольцо брони позволяет обжимать броню/оплетку толщиной от 0 до 2,5 мм.
- Увеличенная толщина стенок.
- Компактный размер.



## МАРКИРОВКА

-  1Ex db IIC Gb
-  1Ex e IIC Gb
-  2Ex nR IIC Gc
-  Ex tb IIIC Db

## МАРКИРОВКА РУДНИЧНОГО ОБОРУДОВАНИЯ

PH1, PH2

## СЕРТИФИКАТЫ И РАЗРЕШЕНИЯ

ЕАЭС RU C-RU.AA87.B.00437/20  
 РОСС RU C-RU.EX01.B00018/20  
 ГОСТ Р ИСО 9001-2015 (ISO 9001:2015)  
 KZ39VEN00005608

## НОРМЫ

ТУ 27.33.13-031-72453807-2017  
 ТУ-3400-007-724-53807-07

## ТЕХНИЧЕСКИЕ ХАРАКТЕРИСТИКИ

## Установка

Изделия в зависимости от выбранного исполнения и маркировки взрывозащиты могут быть установлены в зонах 1, 2, 21, 22 и обеспечивать взрывозащиту во взрывоопасных смесях категорий II, III группы IIA, IIB, IIC, IIIA, IIIB, IIIC

## Температура окружающей среды, °С:

-60...+130  
 -60...+185 (для исполнения /ТЕРМО)  
 -60...+130 (для PH1, PH2)

## Резьба на присоединительных отверстиях

Код М метрическая ГОСТ 24705  
 Код N коническая дюймовая NPT  
 Код R трубная коническая ГОСТ 6211-81  
 Код G трубная цилиндрическая ГОСТ 6357-81

## Материал

Никелированная латунь, устойчивая к парам сероводорода, соляной кислоты и морского тумана код НК  
 Нержавеющая сталь марки 08X18H10 по ГОСТ 5632-2014 (AISI 304) код Н

## Климатическое исполнение

II, III: У1...5, ХЛ1...5, УХЛ1...5, ТВ1...4, ТВ5.1, Т1...2, ТС1...2, Т2.1, Т3, ТС3...4, О1...5, ОМ1...ОМ5, В1...5

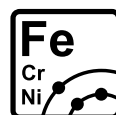
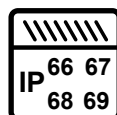
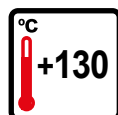
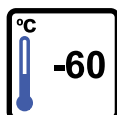



## ОПЦИИ, АКСЕССУАРЫ И ИСПОЛНЕНИЯ

НАИМЕНОВАНИЕ	МАРКИРОВКА
Невзрывозащищенное исполнение	/ПРОМ
Нержавеющая сталь марки 03X17H13M2 по ГОСТ 5632-2014 (316L)	/316L
Колпачок для дополнительной защиты кабельного ввода	/ЗК
Защитная пробка (для закрытия неиспользуемого кабельного ввода)	/ВЗКВ
Морское исполнение	/МОРЕ
Дополнительное уплотнительное кольцо для расширения диапазона обжимаемого кабеля	/P
Исполнение для высоких температур	/ТЕРМО
Рудничное нормальное исполнение	/РН
Вид химостойкого исполнения Х2 по ГОСТ Р 51801-2011	/Х2
Внешнее уплотнение для защиты IP на резьбе (цилиндрическая и метрическая резьбы)	/УКФ
Контргайка (цилиндрическая и метрическая резьбы)	/КГ
Кольцо заземления (цилиндрическая и метрическая резьбы)	/АЗ1

## ГАБАРИТНЫЕ И ПРИСОЕДИНИТЕЛЬНЫЕ РАЗМЕРЫ

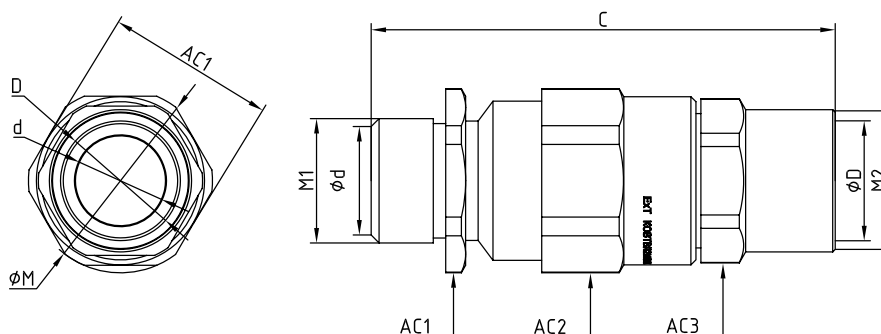

### Взрывозащищенные кабельные вводы КОВТВЛ, метрическая резьба ГОСТ 24705 М

Типоразмер кабельного ввода	Резьба		Габаритные размеры, мм					Диаметр обжимаемого кабеля, d мм		Вес, кг
	Основное	M1, ГОСТ 24705	M2, ГОСТ 6357-81	AC1	AC2	AC3	$\phi M$	C	Внутренний $\phi d$	
КОВТВЛ1MG	M20 x 1,5	1/2"	30	30	24	33	85	5 ÷ 14	8 ÷ 18	0,2
КОВТВЛ2MG/P	M25 x 1,5	3/4"	34	34	30	37	93	4 ÷ 18	12 ÷ 23	0,3
КОВТВЛ2MG	M25 x 1,5	3/4"	34	34	30	37	93	9 ÷ 18	12 ÷ 23	0,3
КОВТВЛ3MG/P	M32 x 1,5	1"	41	41	36	46	97	8 ÷ 23	17 ÷ 29	0,4
КОВТВЛ3MG	M32 x 1,5	1"	41	41	36	46	97	14 ÷ 23	17 ÷ 29	0,4
КОВТВЛ4MG	M40 x 1,5	1 1/4"	50	50	46	56	91	22 ÷ 31	25 ÷ 37	0,5
КОВТВЛ4MG/P	M40 x 1,5	1 1/4"	50	50	46	56	91	17 ÷ 31	25 ÷ 37	0,5
КОВТВЛ5MG/P	M50 x 1,5	1 1/2"	60	60	55	65	89	21 ÷ 41	24 ÷ 44	0,7
КОВТВЛ5MG	M50 x 1,5	1 1/2"	60	60	55	65	89	31 ÷ 41	34 ÷ 44	0,7
КОВТВЛ6MG/P	M63 x 1,5	2"	70	70	70	78	95	29 ÷ 49	32 ÷ 55	1
КОВТВЛ6MG	M63 x 1,5	2"	70	70	70	78	95	39 ÷ 49	42 ÷ 55	1

### Взрывозащищенные кабельные вводы КОВТВЛ, резьба коническая дюймовая NPT

Типоразмер кабельного ввода	Резьба		Габаритные размеры, мм					Диаметр обжимаемого кабеля, d мм		Вес, кг
	Основное	M1, NPT	M2, ГОСТ 6357-81	AC1	AC2	AC3	$\phi M$	C	Внутренний $\phi d$	
КОВТВЛ1NG	1/2"	1/2"	30	30	24	33	88	5-14	8-18	0,2
КОВТВЛ2NG	3/4"	3/4"	34	34	30	37	96	9-18	12-23	0,3
КОВТВЛ2NG.../P	3/4"	3/4"	34	34	30	37	96	4-18	12-23	0,3
КОВТВЛ3NG	1"	1"	41	41	36	46	104	14-23	17-29	0,4
КОВТВЛ3NG.../P	1"	1"	41	41	36	46	104	8-23	17-29	0,4
КОВТВЛ4NG	1 1/4"	1 1/4"	50	50	46	56	98	22-31	25-37	0,5
КОВТВЛ5NG	1 1/2"	1 1/2"	60	60	55	65	97	31-41	34-44	0,7
КОВТВЛ5NG.../P	1 1/2"	1 1/2"	60	60	55	65	97	21-41	24-44	0,7
КОВТВЛ6NG	2"	2"	70	70	70	78	95	39-49	42-55	1
КОВТВЛ6NG.../P	2"	2"	70	70	70	78	95	29-49	32-55	1

## Адаптер РКН для подключения невзрывозащищенного гофрированного металлорукава.\*

Тип РКН	Наименование металлорукава	Диаметр условного прохода металлорукава, мм	Диаметр резьбы внешнего подключения КОВТВЛ трубная цилиндрическая G ГОСТ 6357-81
РКН12	РЗ-ЦХ-12, МРПИ-12	12	1/2"
РКН15	РЗ-ЦХ-15, МРПИ-15	15	1/2"
РКН16НК	ГЕРДА-МГ-16	16	1/2"
РКН20+АВ-2GB-1GH	РЗ-ЦХ-20, МРПИ-20	20	1/2"
РКН20	РЗ-ЦХ-20, МРПИ-20	20	3/4"
РКН22НК	ГЕРДА-МГ-22	22	3/4"
РКН25+АВ-3GB-2GH	РЗ-ЦХ-25, МРПИ-25	25	3/4"
РКН25	РЗ-ЦХ-25, МРПИ-25	25	1"
РКН25НК	ГЕРДА-МГ-25	25	1"
РКН32+АВ-4GB-3GH	РЗ-ЦХ-32, МРПИ-32	32	1"
РКН32	РЗ-ЦХ-32, МРПИ-32	32	1 1/4"
РКН35НК	ГЕРДА-МГ-35	35	1 1/4"
РКН38+АВ-5GB-4GH	РЗ-ЦХ-38, МРПИ-38	38	1 1/4"
РКН38	РЗ-ЦХ-38, МРПИ-38	38	1 1/2"
РКН40НК	ГЕРДА-МГ-40	40	1 1/2"
РКН50+АВ-6GB-5GH	РЗ-ЦХ-50, МРПИ-50	50	1 1/2"
РКН50	РЗ-ЦХ-50, МРПИ-50	50	2"

\* Для подключения металлорукавов различного сочетания условного диаметра и диаметра обжимаемого кабеля, необходимо использовать другой размер переходника АВ.

Материал РКН - оцинкованной сталь (по умолчанию), никелированная латунь – код НК.

### ФОРМИРОВАНИЕ МАРКИРОВКИ

КОВТВЛ Х Х Х Х Х / Х – ТУ 27.33.13-031-72453807-2017

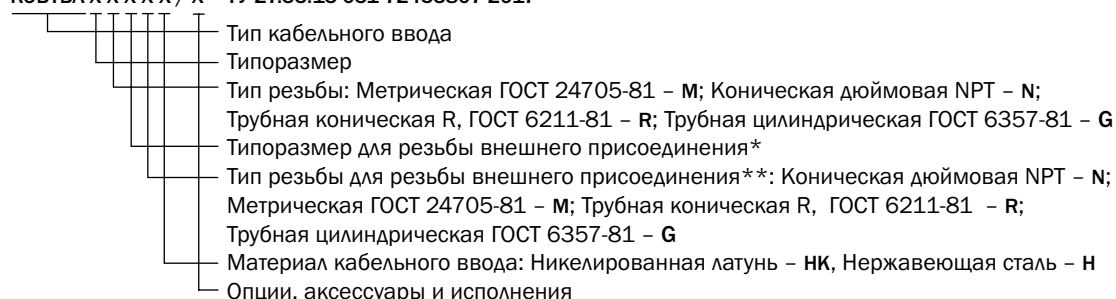

\* Код типоразмера внешней резьбы не указывается, если она совпадает с внутренней резьбой.

\*\* Код типа внешней резьбы не указывается, если она совпадает с внутренней резьбой.

#### Пример заказа:

**КОВТВЛ1М2ГНК -ТУ 27.33.13-031-72453807-2017**

- Тип кабеля: бронированный (внутренняя резьба)
- Резьба: М20х15 метрическая ГОСТ 24705
- Резьба (на выходе): 3/4" трубная цилиндрическая ГОСТ 6357-81
- Материал: никелированная латунь

**КОВТВЛ1МГНК -ТУ 27.33.13-031-72453807-2017**

- Тип кабеля: бронированный (внутренняя резьба)
- Резьба: М20х15 метрическая ГОСТ 24705
- Резьба (на выходе): 1/2" трубная цилиндрическая ГОСТ6357-81
- Материал: никелированная латунь

- Кабельный ввод КОВТВ: наличие внутренней резьбы на выходном отверстии.
  - Кабельный ввод КОВТН: наличие внешней резьбы на выходном отверстии.
  - Одно уплотнительное кольцо на весь диапазон диаметров обжимаемого кабеля, которое надежно обжимает входящий кабель, обеспечивает взрывозащиту вида «Exd» и позволяет выдерживать усилие в Ньютонах, равное 20-кратному значению (в миллиметрах) диаметра оправки или кабеля.
  - Возможность использовать кабельный ввод для всех типов брони/оплетки кабеля.
  - Кабельный ввод обеспечивает непрерывность цепи заземления между броней/оплеткой кабеля и корпусом ввода зажимным кольцом брони/оплетки, обеспечивают защиту от электромагнитных помех.
  - Кабельные вводы могут применяться для прямого ввода в составе взрывонепроницаемых оболочек подгрупп IIA, IIB+H<sub>2</sub>, IIC, объем которых превышает 2000 куб. см.
  - Взрывозащищенные кабельные вводы полностью совместимы для использования с оборудованием, имеющим маркировку ExnR.
  - Увеличенная толщина стенок, которая позволяет значительно повысить прочность кабельного ввода.
- Важно!** Типоразмер резьбы на выходном отверстии больше, чем на присоединительном отверстии для кабельных вводов КОВТН и КОВТВ.



### МАРКИРОВКА

- 1Ex db IIC Gb
- 1Ex e IIC Gb
- 2Ex nR IIC Gc
- Ex tb IIIC Db
- 1 Ex db IIC Gb X\*
- 1Ex e IIC Gb X\*
- 2Ex nR IIC Gc X\*
- Ex tb IIIC Db X\*

\*условия указаны в руководстве по эксплуатации

### МАРКИРОВКА РУДНИЧНОГО ОБОРУДОВАНИЯ

RN1, RN2

### СЕРТИФИКАТЫ И РАЗРЕШЕНИЯ

EAC RU C-RU.AA87.B.00437/20  
 EAC RU C-RU.AA87.B.00438/20  
 ROCC RU C-RU.EX01.B00018/20  
 ГОСТ Р ИСО 9001-2015 (ISO 9001:2015)  
 IECEx CCVE 17.0004X  
 EESF 19 ATEX 023X  
 Морской регистр СТО №22.44.01.03371.120  
 KZ39VEN00005608

### НОРМЫ

ТУ 27.33.13-031-72453807-2017  
 ТУ-3400-007-724-53807-07

### ТЕХНИЧЕСКИЕ ХАРАКТЕРИСТИКИ

#### Установка

Изделия в зависимости от выбранного исполнения и маркировки взрывозащиты могут быть установлены в зонах 1, 2, 21, 22 и обеспечивать взрывозащиту во взрывоопасных смесях категорий II, III группы IIA, IIB, IIC, IIIA, IIIB, IIIC

#### Температура окружающей среды, °С:

-60...+130  
 -60...+185 (для исполнения /ТЕРМО)

#### Резьба на присоединительных отверстиях

Код М метрическая ГОСТ 24705-81  
 Код N коническая дюймовая NPT

#### Материал

Никелированная латунь, устойчивая к парам сероводорода, соляной кислоты и морского тумана код НК;  
 Нержавеющая сталь марки 08X18H10 по ГОСТ 5632-2014 (AISI 304) код Н

#### Климатическое исполнение

У1...5, ХЛ1...5, УХЛ1...5, ТВ1...4, ТВ5.1, Т1...2, ТС1...2, Т2.1, Т3, ТС3...4, О1...5, ОМ1...ОМ5, В1...5

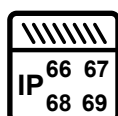
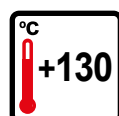
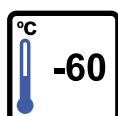

## ОПЦИИ, АКСЕССУАРЫ И ИСПОЛНЕНИЯ

НАИМЕНОВАНИЕ	МАРКИРОВКА
Нержавеющая сталь марки 03Х17Н13М2 по ГОСТ 5632-2014 (AISI 316L)	/316 L
Дополнительное уплотнительное кольцо для расширения диапазона обжимаемого кабеля (доступно для КОВ2.../Р, КОВ3.../Р, КОВ11.../Р, КОВ12.../Р, КОВ22.../Р, КОВ21.../Р, КОВ32.../Р)	/Р
Внешнее уплотнение для защиты IP на резьбе (только цилиндрическая резьба)	/УКФ
Защитная пробка (для закрытия неиспользуемого кабельного ввода)	/ВЗКВ
Кольцо заземления	/А31
Контргайка для цилиндрической резьбы	/КГ
Морское исполнение	/МОРЕ
Невзрывозащищенное исполнение	/ПРОМ
Колпачок для дополнительной защиты кабельного ввода	/ЗК

## КОНСТРУКТИВНЫЕ ПАРАМЕТРЫ КАБЕЛЬНЫХ ВВОДОВ КОВТВ, КОВТН

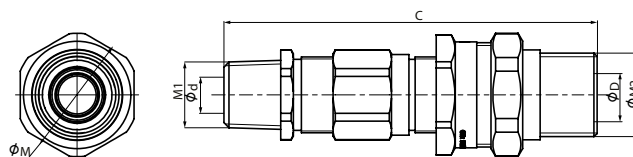

## Взрывозащищенные кабельные вводы КОВТН (FETAМ), метрическая резьба ГОСТ 24705 М

Типоразмер кабельного ввода		Резьба		Габаритные размеры, мм		Диаметр обжимаемого кабеля, мм		Вес, кг
Основное	Дублирующее	M1, ГОСТ 24705	M2, ГОСТ 6357-81		C	Внутренний ØD	Внешний ØD	
КОВТН1М2G	FETAМ1IC	M20x1,5	3/4"	39	118	6 ÷ 12	9 ÷ 17	0,3
КОВТН1М2G/...P	FETAМ1IC/...R	M20x1,5	3/4"	39	118	3 ÷ 12	9 ÷ 17	0,3
КОВТН2М3G	FETAМ2IC	M25 x 1,5	1"	47	132	12 ÷ 18	15 ÷ 25	0,5
КОВТН2М3G/...P	FETAМ2IC/...R	M25 x 1,5	1"	47	132	6 ÷ 18	9 ÷ 25	0,5
КОВТН3М4G	FETAМ3IC	M32 x 1,5	1 1/4"	58	140	18 ÷ 25	21 ÷ 31	0,7
КОВТН3М4G/...P	FETAМ3IC/...R	M32 x 1,5	1 1/4"	58	140	12 ÷ 25	15 ÷ 31	0,7
КОВТН4М5G	FETAМ4IC	M40 x 1,5	1 1/2"	65	135	25 ÷ 31	27 ÷ 37	1
КОВТН4М5G/...P	FETAМ4IC/...R	M40 x 1,5	1 1/2"	65	135	18 ÷ 31	24 ÷ 37	1
КОВТН5М6G	FETAМ5IC	M50 x 1,5	2"	76	142	31 ÷ 39	36 ÷ 46	1,4
КОВТН6М7G	FETAМ6IC	M63 x 1,5	2 1/2"	96	151	39 ÷ 47	45 ÷ 53	2,2

## Взрывозащищенные кабельные вводы КОВТН (FETAМ), резьба коническая дюймовая NPT

Типоразмер кабельного ввода		Резьба		Габаритные размеры, мм		Диаметр обжимаемого кабеля, мм		Вес, кг
Основное	Дублирующее	M1, NPT	M2, ГОСТ 6357-81	ØM	C	Внутренний ØD	Внешний ØD	
КОВТН1N2G	FETAМ1N2C	1/2" NPT	3/4"	39	118	6 ÷ 12	9 ÷ 17	0,3
КОВТН1N2G/...P	FETAМ1N2C/...R	1/2" NPT	3/4"	39	118	3 ÷ 12	9 ÷ 17	0,3
КОВТН2N3G	FETAМ2N3C	3/4" NPT	1"	47	134	12 ÷ 18	15 ÷ 25	0,5
КОВТН2N3G/...P	FETAМ2N3C/...R	3/4" NPT	1"	47	134	6 ÷ 18	9 ÷ 25	0,5
КОВТН3N4G	FETAМ3N4C	1" NPT	1 1/4"	58	145	18 ÷ 25	21 ÷ 31	0,8
КОВТН3N4G/...P	FETAМ3N4C/...R	1" NPT	1 1/4"	58	145	12 ÷ 25	15 ÷ 31	0,8
КОВТН4N5G	FETAМ4N5C	1 1/4" NPT	1 1/2"	65	144	25 ÷ 31	27 ÷ 37	1
КОВТН4N5G/...P	FETAМ4N5C/...R	1 1/4" NPT	1 1/2"	65	144	18 ÷ 31	24 ÷ 37	1
КОВТН5N6G	FETAМ5N6C	1 1/2" NPT	2"	76	155	31 ÷ 39	36 ÷ 46	1,4
КОВТН6N7G	FETAМ6N7C	2" NPT	2 1/2"	96	169	39 ÷ 47	45 ÷ 53	2,3

## Взрывозащищенные кабельные вводы КОВТВ (FETAФ), метрическая резьба ГОСТ 24705 М

Типоразмер кабельного ввода		Резьба		Габаритные размеры, мм		Диаметр обжимаемого кабеля, мм		Вес, кг
Основное	Дублирующее	M1, ГОСТ 24705	M2, ГОСТ 6357-81		C	Внутренний ØD	Внешний ØD	
КОВТВ1М2G	FETAФB1IC	M20x1,5	3/4"	39	110	6 ÷ 12	9 ÷ 17	0,3
КОВТВ1М2G/...P	FETAФB1IC/...P	M20x1,5	3/4"	39	110	3 ÷ 12	9 ÷ 17	0,3
КОВТВ2М3G	FETAФB2IC	M25 x 1,5	1"	47	124	12 ÷ 18	15 ÷ 25	0,5
КОВТВ2М3G/...P	FETAФB2IC/...P	M25 x 1,5	1"	47	124	6 ÷ 18	9 ÷ 25	0,5
КОВТВ3М4G	FETAФB3IC	M32 x 1,5	1 1/4"	58	132	18 ÷ 25	21 ÷ 31	0,7
КОВТВ3М4G/...P	FETAФB3IC/...P	M32 x 1,5	1 1/4"	58	132	12 ÷ 25	15 ÷ 31	0,7
КОВТВ4М5G	FETAФB4IC	M40 x 1,5	1 1/2"	65	127	25 ÷ 31	27 ÷ 37	1
КОВТВ4М5G/...P	FETAФB4IC/...P	M40 x 1,5	1 1/2"	65	127	18 ÷ 31	24 ÷ 37	1
КОВТВ5М6G	FETAФB5IC	M50 x 1,5	2"	76	134	31 ÷ 39	36 ÷ 46	1,4
КОВТВ6М7G	FETAФB6IC	M63 x 1,5	2 1/2"	96	143	39 ÷ 47	45 ÷ 53	2,2

## Взрывозащищенные кабельные вводы КОВТВ (FETAФ), резьба коническая дюймовая NPT

Типоразмер кабельного ввода		Резьба		Габаритные размеры, мм		Диаметр обжимаемого кабеля, мм		Вес, кг
Основное	Дублирующее	M1, NPT	M2, ГОСТ 6357-81	ØM	C	Внутренний Ød	Внешний ØD	
КОВТВ1N2G	FETAФB1NC	1/2"	3/4"	39	110	6 ÷ 12	9 ÷ 17	0,3
КОВТВ1N2G.../P	FETAФB1NC.../P	1/2"	3/4"	39	110	3 ÷ 12	9 ÷ 17	0,3
КОВТВ2N3G	FETAФB2NC	3/4"	1"	47	128	12 ÷ 18	15 ÷ 25	0,5
КОВТВ2N3G.../P	FETAФB2NC.../P	3/4"	1"	47	128	6 ÷ 18	9 ÷ 25	0,5
КОВТВ3N4G	FETAФB3NC	1"	1 1/4"	58	140	18 ÷ 25	21 ÷ 31	0,7
КОВТВ3N4G.../P	FETAФB3NC.../P	1"	1 1/4"	58	140	12 ÷ 25	15 ÷ 31	0,7
КОВТВ4N5G	FETAФB4NC	1 1/4"	1 1/2"	65	136	25 ÷ 31	27 ÷ 37	1
КОВТВ4N5G.../P	FETAФB4NC.../P	1 1/4"	1 1/2"	65	136	18 ÷ 31	24 ÷ 37	1
КОВТВ5N6G	FETAФB5NC	1 1/2"	2"	76	153	31 ÷ 39	36 ÷ 46	1,4
КОВТВ6N7G	FETAФB6NC	2"	2 1/2"	96	165	39 ÷ 47	45 ÷ 53	2,2

### Адаптер РКН из оцинкованной стали для подключения невзрывозащищенного гофрированного металлорукава\*

Тип РКН	Наименование металлорукава	Диаметр условного прохода металлорукава, мм	Диаметр резьбы внешнего подключения КОВТВ / КОВТН трубная цилиндрическая G ГОСТ 6357-81
РКН12	РЗ-ЦХ-12, МРПИ-12	12	1/2"
РКН15	РЗ-ЦХ-15, МРПИ-15	15	1/2"
РКН20+AB-2GB-1GH	РЗ-ЦХ-20, МРПИ-20	20	1/2"
РКН20	РЗ-ЦХ-20, МРПИ-20	20	3/4"
РКН25+AB-3GB-2GH	РЗ-ЦХ-25, МРПИ-25	25	3/4"
РКН25	РЗ-ЦХ-25, МРПИ-25	25	1"
РКН32+AB-4GB-3GH	РЗ-ЦХ-32, МРПИ-32	32	1"
РКН32	РЗ-ЦХ-32, МРПИ-32	32	1 1/4"
РКН38+AB-5GB-4GH	РЗ-ЦХ-38, МРПИ-38	38	1 1/4"
РКН38	РЗ-ЦХ-38, МРПИ-38	38	1 1/2"
РКН50+AB-6GB-5GH	РЗ-ЦХ-50, МРПИ-50	50	1 1/2"
РКН50	РЗ-ЦХ-50, МРПИ-50	50	2"

\* Для подключения металлорукавов различного сочетания условного диаметра и диаметра обжимаемого кабеля, необходимо использовать другой размер переходника АВ.

### Адаптер РКВ из оцинкованной стали для подключения невзрывозащищенного гофрированного металлорукава.\*

Тип РКВ	Наименование металлорукава	Диаметр условного прохода металлорукава, мм	Диаметр резьбы внешнего подключения КОВТВ / КОВТН трубная цилиндрическая G ГОСТ 6357-81
РКВ12	РЗ-ЦХ-12, МРПИ-12	12	1/2"
РКВ15	РЗ-ЦХ-15, МРПИ-15	15	1/2"
РКВ20+AB-2GH-1GB	РЗ-ЦХ-20, МРПИ-20	20	1/2"
РКВ20	РЗ-ЦХ-20, МРПИ-20	20	3/4"
РКВ25+AB-3GH-2GB	РЗ-ЦХ-25, МРПИ-25	25	3/4"
РКВ25	РЗ-ЦХ-25, МРПИ-25	25	1"
РКВ32+AB-4GH-3GB	РЗ-ЦХ-32, МРПИ-32	32	1"
РКВ32	РЗ-ЦХ-32, МРПИ-32	32	1 1/4"
РКВ38+AB-5GH-4GB	РЗ-ЦХ-38, МРПИ-38	38	1 1/4"
РКВ38	РЗ-ЦХ-38, МРПИ-38	38	1 1/2"
РКВ50+AB-6GH-5GB	РЗ-ЦХ-50, МРПИ-50	50	1 1/2"
РКВ50	РЗ-ЦХ-50, МРПИ-50	50	2"

\* Для подключения металлорукавов различного сочетания условного диаметра и диаметра обжимаемого кабеля, необходимо использовать другой размер переходника АВ.

## ФОРМИРОВАНИЕ МАРКИРОВКИ

КОВТН X X X X X / X – ТУ 27.33.13-031-72453807-2017

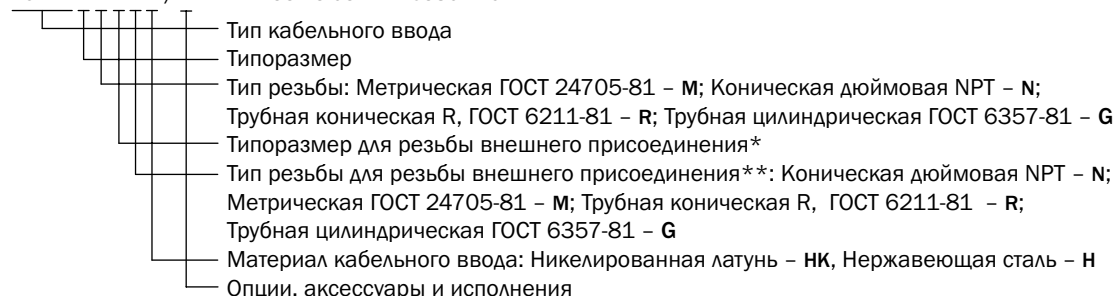

\* Код типоразмера внешней резьбы не указывается, если она совпадает с внутренней резьбой.

\*\* Код типа внешней резьбы не указывается, если она совпадает с внутренней резьбой.

### Пример заказа:

**КОВТН3N4GH-ТУ 27.33.13-031-72453807-2017**

- тип ввода: КОВТН
- размер и тип резьбы: 3N (коническая дюймовая NPT-1»)
- резьба на выходе: 4G (трубная цилиндрическая, 1 1/4»)
- материал: Н, нержавеющая сталь

**КОВТВ1N2GНК-ТУ 27.33.13-031-72453807-2017**

- тип ввода: КОВТВ
- размер и тип резьбы: 1N (коническая дюймовая NPT-1/2»)
- резьба на выходе: 2G (трубная цилиндрическая, 3/4»)
- материал: НК, никелированная латунь

ОПРОСНЫЙ ЛИСТ ЗАВОДА ГОРЭЛТЕХ  
ПО ВЗРЫВОЗАЩИЩЕННЫМ КАБЕЛЬНЫМ ВВОДАМ КНВ, КНЕ, КОВ (FEC, FET...)

Вид взрывозащиты	<input type="checkbox"/> 1Ex db IIC Gb <input type="checkbox"/> 1Ex e IIC Gb <input type="checkbox"/> 2Ex nR IIC Gc <input type="checkbox"/> Ex tb IIIC Db				Температура эксплуатации		от "____" до "____"					
	<input type="checkbox"/> PB Ex db I Mb <input type="checkbox"/> RP Ex e I Mc <input type="checkbox"/> PH											
Защита IP	<input type="checkbox"/> IP66 <input type="checkbox"/> IP67 <input type="checkbox"/> IP68 <input type="checkbox"/> IP69 <input type="checkbox"/> DTS01											
Климатическое исполнение	<input type="checkbox"/> УХЛ1 <input type="checkbox"/> УХЛ2 <input type="checkbox"/> УХЛ3 <input type="checkbox"/> УХЛ4 <input type="checkbox"/> УХЛ5 <input type="checkbox"/> OM1		<input type="checkbox"/> ХЛ1 <input type="checkbox"/> ХЛ2 <input type="checkbox"/> ХЛ3 <input type="checkbox"/> ХЛ5 <input type="checkbox"/> В2.1 <input type="checkbox"/> OM2 <input type="checkbox"/> OM4									
	<input type="checkbox"/> Т1 <input type="checkbox"/> Т2 <input type="checkbox"/> Т3 <input type="checkbox"/> Т5 <input type="checkbox"/> В5 <input type="checkbox"/> OM3											
Материал ввода	<input type="checkbox"/> Никелированная латунь <input type="checkbox"/> Латунь (не рекомендуется для металлических корпусов)				<input type="checkbox"/> Полиамид (кроме защиты вида Exd, ExnR)							
	<input type="checkbox"/> Нержавеющая сталь 08X18H10 (AISI304)				<input type="checkbox"/> Нержавеющая сталь 03X17H13M2 (AISI316)							
		<input type="checkbox"/> Алюминиевый сплав (низкая коррозионная стойкость)						<input type="checkbox"/> Оцинкованная сталь				
Вид уплотнения	<input type="checkbox"/> Уплотнительное кольцо*		*в оболочках с взрывозащитой вида "d" уплотнительное кольцо может применяться только для заполненных кабелей		Форма кабеля		<input type="checkbox"/> круглый <input type="checkbox"/> плоский					
	<input type="checkbox"/> Заливка компаундом						<input type="checkbox"/> неоднородный					
Тип кабеля	<input type="checkbox"/> Небронированный кабель		<input type="checkbox"/> Бронированный/с оплеткой кабель		<input type="checkbox"/> Грелый кабель плоского сечения							
Способ прокладки кабеля	<input type="checkbox"/> Открыто или в лотке		<input type="checkbox"/> В металлорукаве (гофре)		<input type="checkbox"/> В трубной системе							
Диаметры кабеля	Внешняя оболочка, мм		Внутренняя оболочка (без брони, без сетки), мм		Толщина брони, сетки, мм							
	мин.	макс.	мин.	макс.	мин.	макс.						
	-----	-----	-----	-----	-----	-----						
Присоединительные размеры	к корпусу изделия:				к трубной системе электропроводки:							
	Выбор типа присоединительной резьбы	<input type="checkbox"/>		<input type="checkbox"/>		Выбор типа присоединительной резьбы	<input type="checkbox"/>		<input type="checkbox"/>			
	Размер	M, ГОСТ 24705-81		N, NPT		Размер	M, ГОСТ 24705-81		N, NPT    G, ГОСТ 6357-81			
	<input type="checkbox"/> 02	M12x1,5		¼"		<input type="checkbox"/> 02	M12x1,5		¼"    ¼"			
	<input type="checkbox"/> 01	M16x1,5		⅜"		<input type="checkbox"/> 01	M16x1,5		⅜"    ⅜"			
	<input type="checkbox"/> 1	M20x1,5		½"		<input type="checkbox"/> 1	M20x1,5		½"    ½"			
	<input type="checkbox"/> 2	M25x1,5		¾"		<input type="checkbox"/> 2	M25x1,5		¾"    ¾"			
	<input type="checkbox"/> 3	M32x1,5		1"		<input type="checkbox"/> 3	M32x1,5		1"    1"			
	<input type="checkbox"/> 4	M40x1,5		1¼"		<input type="checkbox"/> 4	M40x1,5		1¼"    1¼"			
	<input type="checkbox"/> 5	M50x1,5		1½"		<input type="checkbox"/> 5	M50x1,5		1½"    1½"			
	<input type="checkbox"/> 6	M62x1,5		2"		<input type="checkbox"/> 6	M62x1,5		2"    2"			
	<input type="checkbox"/> 7	M75x1,5		2½"		<input type="checkbox"/> 7	M75x1,5		2½"    2½"			
<input type="checkbox"/> 8	M90x1,5		3"		<input type="checkbox"/> 8	M90x1,5		3"    3"				
<input type="checkbox"/> 10	M100x1,5		4"		<input type="checkbox"/> 10	M100x1,5		4"    4"				
Тип резьбы: <input type="checkbox"/> Наружная <input type="checkbox"/> Внутренняя												
к металлорукаву, гофрированной трубе:												
РЗ-ЦХ	<input type="checkbox"/> 6	<input type="checkbox"/> 8	<input type="checkbox"/> 10	<input type="checkbox"/> 12	<input type="checkbox"/> 15	<input type="checkbox"/> 18	<input type="checkbox"/> 20	<input type="checkbox"/> 22	<input type="checkbox"/> 25	<input type="checkbox"/> 32	<input type="checkbox"/> 38	<input type="checkbox"/> 50
МПРИ	<input type="checkbox"/> 6	<input type="checkbox"/> 8	<input type="checkbox"/> 10	<input type="checkbox"/> 12	<input type="checkbox"/> 15	—	<input type="checkbox"/> 20	—	<input type="checkbox"/> 25	<input type="checkbox"/> 32	<input type="checkbox"/> 38	<input type="checkbox"/> 50
Гофра ПВХ	—	—	<input type="checkbox"/> 16	—	<input type="checkbox"/> 20	<input type="checkbox"/> 25	—	—	<input type="checkbox"/> 32	<input type="checkbox"/> 40	<input type="checkbox"/> 50	<input type="checkbox"/> 63
Количество вводов, шт.	<input type="text"/> <input type="text"/> <input type="text"/> штук											
Примечания заказчика (заполнять не обязательно)	Аксессуары:											
	<input type="checkbox"/> Уплотнительное кольцо из фторопласта (только для цилиндр. резьбы) УКФ <input type="checkbox"/> Контргайка (только для цилиндрической резьбы) КГ <input type="checkbox"/> Защитный колпачок ВЗК <input type="checkbox"/> Кольцо заземления (только для цилиндрической резьбы) А31											
Контактная информация	Организация:						Тел./факс:					
	Почтовый адрес:											
	Контактное лицо:						E-mail:					

- Взрывозащищенные кабельные элементы КВТ — это эффективное решение для ввода в корпуса и коробки взрывозащищенного плоского греющего кабеля систем электрообогрева, которое позволяет упростить монтаж и исключить повреждение греющего кабеля при его вводе, а также позволяют сращивать отрезки греющего кабеля для Т-образных ответвлений.

- Взрывозащищенные кабельные элементы КВТ применяются для всех типов греющей арматуры и кабелей сторонних производителей.

- Увеличенная толщина стенок, которая позволяет значительно повысить прочность кабельного ввода.



## МАРКИРОВКА

Ex e IIC Gb U

2Ex nR IIC Gc U

Ex tb IIIC Db U

1Ex e IIC Gb X\*

2Ex nR IIC Gc X\*

Ex tb IIIC Db X\*

\*условия указаны в руководстве по эксплуатации

## МАРКИРОВКА РУДНИЧНОГО ОБОРУДОВАНИЯ

RH1, RH2

## СЕРТИФИКАТЫ И РАЗРЕШЕНИЯ

ЕЭАС RU C-RU.AA87.B.00437/20

ЕЭАС RU C-RU.AA87.B.00438/20

РОСС RU C-RU.EX01.B00018/20

Морской регистр СТО №22.44.01.03371.120

ГОСТ Р ИСО 9001-2015 (ISO 9001:2015)

KZ39VEN00005608

## НОРМЫ

ТУ 27.33.13-031-72453807-2017

ТУ-3400-007-724-53807-07

## ТЕХНИЧЕСКИЕ ХАРАКТЕРИСТИКИ

### Установка

Изделия в зависимости от выбранного исполнения и маркировки взрывозащиты могут быть установлены в зонах 1, 2, 21, 22 и обеспечивать взрывозащиту во взрывоопасных смесях категорий II, III группы IIA, IIB, IIC, IIIA, IIIB, IIIC

### Резьба на присоединительных отверстиях

Код **M** метрическая ГОСТ 24705-81

Код **N** коническая дюймовая NPT

Код **R** трубная коническая R, ГОСТ 6211-81

Код **G** трубная цилиндрическая, ГОСТ 6357-81

### Материал

Никелированная латунь, устойчивая к парам сероводорода, соляной кислоты и морского тумана код НК;

Нержавеющая сталь марки 08X18H10 по ГОСТ 5632-2014 (AISI 304) код Н

### Климатическое исполнение

II, III: У1...5, ХЛ1...5, УХЛ1...5, ТВ1...4, ТВ5.1, Т1...2, ТС1...2, Т2.1, Т3, ТС3...4, О1...5, ОМ1...ОМ5, В1...5

## ОПЦИИ, АКСЕССУАРЫ И ИСПОЛНЕНИЯ

НАИМЕНОВАНИЕ	МАРКИРОВКА
Невзрывозащищенное исполнение	/ПРОМ
Нержавеющая сталь марки 03X17H13M2 по ГОСТ 5632-2014 (316L)	/316L
Морское исполнение	/МОРЕ
Рудничное нормальное исполнение	/РН
Вид химостойкого исполнения Х2 по ГОСТ Р 51801-2011	/Х2

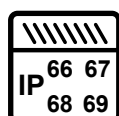
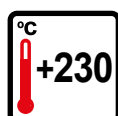
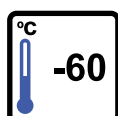

## КОНСТРУКТИВНЫЕ ПАРАМЕТРЫ

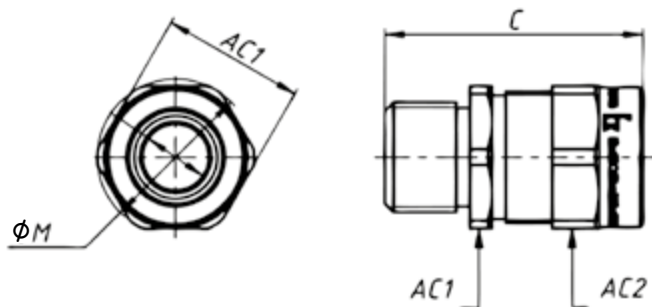

Типоразмер кабельного ввода		Резьба	Габаритные размеры, мм				Размер обжимаемого кабеля, мм*	Вес, кг
Основное	Дублирующее		AC1	AC2	$\phi M$	C		
КВТ1N-12x7,5	FEC1NCORD-12x7,5	1/2» NPT	26	26	28,5	50	(10...11,5) x (5..7,5)	0,08
КВТ2N-12x7,5	FEC2N/CORD-12x7,5						(10...12) x (5..7,5)	
КВТ2N-15x8	FEC2N/CORD-15x8	3/4» NPT	34	34	38	54,5	(13...15) x (6...8)	0,15
КВТ2N-2x12x7,5	FEC2N/CORD-2x12x7,5						2 x (10...12) x (5...7,5)	
КВТ2N-2x15x8	FEC2N/CORD-2x15x8						2 x (13...15) x (6...8)	
КВТ1M-12x7,5	FEC1I/CORD-12x7,5						(10...11,5) x (5..7,5)	
КВТ2M-12x7,5	FEC2I/CORD-12x7,5	M25 x 1,5	34	34	38	51	(10...12) x (5..7,5)	0,13
КВТ2M-15x8	FEC2I/CORD-15x8						(13...15) x (6...8)	
КВТ2M-2x12x7,5	FEC2I/CORD-2x12x7,5						2 x (10...12) x (5...7,5)	
КВТ2M-2x15x8	FEC2I/CORD-2x15x8						2 x (13...15) x (6...8)	

\*По запросу возможна разработка уплотнительных колец для других размеров кабеля

## ФОРМИРОВАНИЕ МАРКИРОВКИ

КВТ X X X - X / X - ТУ 27.33.13-031-72453807-2017

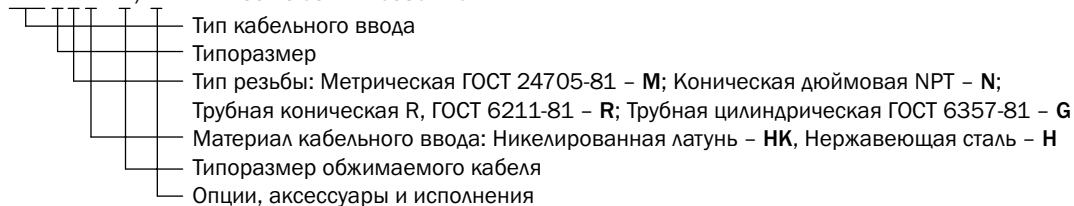

Пример заказа:

**КВТ2МНК-2x12x7,5 – ТУ 27.33.13-031-72453807-2017**

- тип ввода: КВТ
- размер и тип резьбы: 2М (метрическая М25x1,5)
- материал: НК, никелированная латунь



- Позволяют ввести термокабель под слой теплоизоляции, упрощая монтаж и исключая повреждение греющего кабеля.

- Крепятся на трубопроводе крепежными металлическими хомутами, которые обеспечивают целостность цепи заземления между трубопроводом и кронштейном.

- Возможна установка 2 кабельных вводов.
- Высота кронштейна определяется заказчиком.
- Механическая прочность и устойчивость к ударным нагрузкам.



## МАРКИРОВКА

- Ex e IIC Gb U
- 2Ex nR IIC Gc U
- Ex tb IIIC Db U
- 1Ex e IIC Gb X\*
- 2Ex nR IIC Gc X\*
- Ex tb IIIC Db X\*

\*условия указаны в руководстве по эксплуатации

## СЕРТИФИКАТЫ И РАЗРЕШЕНИЯ

Морской регистр СТО №22.44.01.03371.120  
 ЕЭАС RU C-RU.AA87.B.00437/20  
 ЕЭАС RU C-RU.AA87.B.00438/20  
 ГОСТ Р ИСО 9001-2015 (ISO 9001:2015)  
 KZ39VEN00005608

## НОРМЫ

ТУ 27.33.13-031-72453807-2017  
 ТУ-3400-007-724-53807-07

## ТЕХНИЧЕСКИЕ ХАРАКТЕРИСТИКИ

### Установка

Изделия в зависимости от выбранного исполнения и маркировки взрывозащиты могут быть установлены в зонах 1, 2, 21, 22 и обеспечивать взрывозащиту во взрывоопасных смесях категорий II, III группы IIA, IIB, IIC, IIIA, IIIB, IIIC

### Материал

Изделия в зависимости от выбранного исполнения и маркировки взрывозащиты могут быть установлены в зонах 1, 2, 21, 22 и обеспечивать взрывозащиту во взрывоопасных смесях категорий II, III группы IIA, IIB, IIC, IIIA, IIIB, IIIC

### Климатическое исполнение

II, III: OM1...OM5, У1...5, ХЛ1...5, УХЛ1...5, ТВ1...4, ТВ5.1, Т1...2, ТС1...2, Т2.1, Т3, ТС3...4, О1...5, В1...5

## ОПЦИИ, АКСЕССУАРЫ И ИСПОЛНЕНИЯ

НАИМЕНОВАНИЕ	МАРКИРОВКА
Невзрывозащищенное исполнение	/ПРОМ
Морское исполнение	/МОРЕ
Вид химстойкого исполнения Х2 по ГОСТ Р 51801-2011	/Х2
Круглый греющий кабель	/КГК
Подключение двух греющих кабелей	/2ГК
Другая высота кронштейна	/Н (_высота в мм_)

## КОНСТРУКТИВНЫЕ ПАРАМЕТРЫ

Для ОКТ1 2(М/Н)

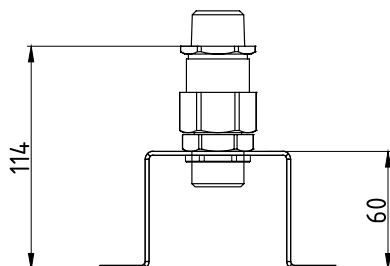

Для ОКТ1 1(М/Н)

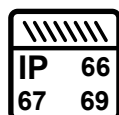
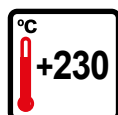
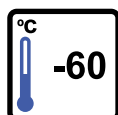
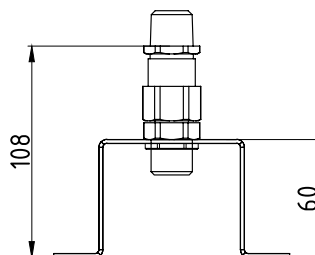

- Опорные кронштейны ОКТ4 позволяют ввести термокабель под слой теплоизоляции, упрощая монтаж и исключая повреждение греющего кабеля.

- Опорные кронштейны крепятся на трубопроводе крепежными металлическими хомутами, которые обеспечивают целостность цепи заземления между трубопроводом и кронштейном.

- Опорные кронштейны используются в составе готовых изделий взрывозащищенных коробок для подключения питания под теплоизоляцию к греющей арматуре.

- Для монтажа не требуется установка дополнительного кабельного ввода.



## МАРКИРОВКА

- 1Ex e IIC Gb X\*
- 2Ex nR IIC Gc X\*
- Ex tb IIIC Db X\*
- Ex e IIC Gb U
- Ex nR IIC Gc U
- Ex tb IIIC Db U

\*условия указаны в руководстве по эксплуатации

## СЕРТИФИКАТЫ И РАЗРЕШЕНИЯ

ЕЭАС RU C-RU.AA87.B.00437/20

ЕЭАС RU C-RU.AA87.B.00438/20

ГОСТ Р ИСО 9001-2015 (ISO 9001:2015)

Морской регистр СТО №22.44.01.03371.120

KZ39VEN00005608

## НОРМЫ

ТУ 27.33.13-031-72453807-2017

ТУ-3400-007-724-53807-07

## ТЕХНИЧЕСКИЕ ХАРАКТЕРИСТИКИ

## Установка

Изделия в зависимости от выбранного исполнения и маркировки взрывозащиты могут быть установлены в зонах 1, 2, 21, 22 и обеспечивать взрывозащиту во взрывоопасных смесях категорий II, III группы IIA, IIB, IIC, IIIA, IIIB, IIIC

## Максимальное напряжение, В

800

## Максимальный ток, А

175

## Размер подключаемого греющего кабеля, мм

до 17

## Резьба

M42x1,5 ГОСТ 24705

## Высота кронштейна

H=115 мм (другая высота по требованию заказчика при заказе от 1000 шт.)

## Фиксация на трубе

2 хомута крепления на трубе

## Масса, кг

0,3

## Климатическое исполнение

У1...5, ХЛ1...5, УХЛ1...5, ТВ1...4, ТВ5.1, Т1...2, ТС1...2, Т2.1, Т3, ТС3...4, О1...5, ОМ1...ОМ5, В1...5

## ОПЦИИ, АКСЕССУАРЫ И ИСПОЛНЕНИЯ

НАИМЕНОВАНИЕ	МАРКИРОВКА
Другая высота кронштейна*	/H (_высота в мм_)
Круглый греющий кабель	/КГК

\*Кронштейны выполняются различной высоты по техническому заданию заказчика при заказе от 1000 шт.

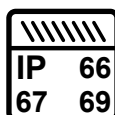
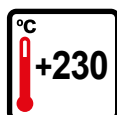
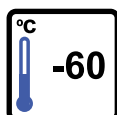

## СОСТАВНЫЕ ЧАСТИ ОКТ4

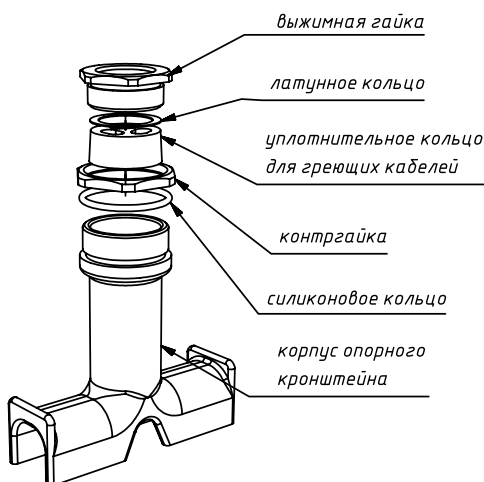

## КОНСТРУКТИВНЫЕ ПАРАМЕТРЫ

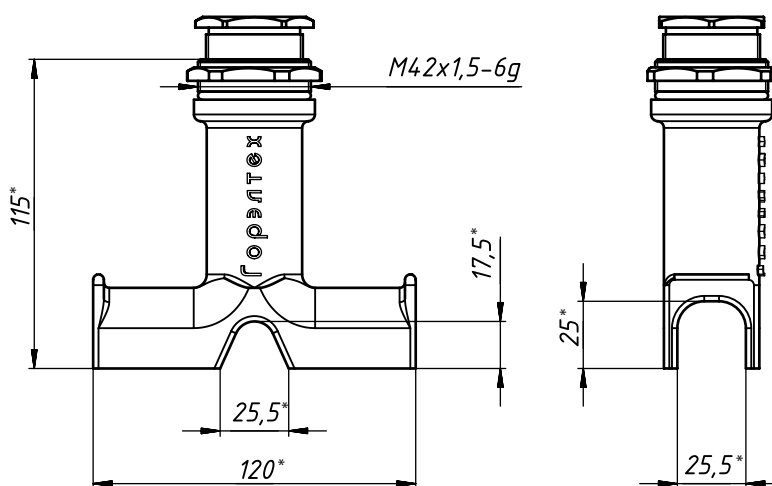

## УПЛОТНИТЕЛЬНАЯ РЕЗИНКА ПОД ГРЕЮЩИЙ КАБЕЛЬ

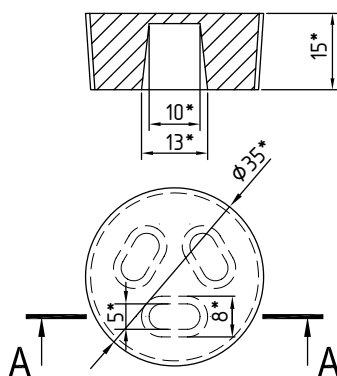

\*Размер для справок

## ФОРМИРОВАНИЕ МАРКИРОВКИ

ОКТ4 / X - ТУ 27.33.13-031-72453807-2017

— Название изделия  
— Опции, аксессуары и исполнения

Пример заказа:

ОКТ4-ТУ 27.33.13-031-72453807-2017

- Взрывозащищенные заглушки серии ВЗН применяются для закрытия неиспользуемых вводных отверстий.



## МАРКИРОВКА

- 1Ex db IIC Gb
- 1Ex e IIC Gb
- 2Ex nR IIC Gc
- Ex tb IIIC Db
- Ex db IIC Gb U
- Ex e IIC Gb U
- Ex nR IIC Gc U
- Ex tb IIIC Db U

## МАРКИРОВКА РУДНИЧНОГО ОБОРУДОВАНИЯ

- PB Ex db I Mb
- RP Ex e I Mc
- Ex db I Mb U
- Ex e I Mc U

## СЕРТИФИКАТЫ И РАЗРЕШЕНИЯ

ЕЭАС RU C-RU.AA87.B.00437/20  
 ЕЭАС RU C-RU.AA87.B.00438/20  
 ГОСТ Р ИСО 9001-2015 (ISO 9001:2015)  
 Морской регистр СТО №22.44.01.03371.120  
 IECEx CCVE 18.0014X  
 EESF 19 ATEX 025X  
 ОГН4.RU.1104.B01398  
 KZ39VEN00005608

## НОРМЫ

ТУ 27.33.13-031-72453807-2017

## ТЕХНИЧЕСКИЕ ХАРАКТЕРИСТИКИ

## Установка

Изделия в зависимости от выбранного исполнения и маркировки взрывозащиты могут быть установлены в зонах 1, 2, 21, 22 и обеспечивать взрывозащиту во взрывоопасных смесях категорий I, II, III группы PB, RP, IIA, IIB, IIC, IIIA, IIIB, IIIC

## Резьба на присоединительных отверстиях

Код **M** метрическая ГОСТ 24705-81  
 Код **N** коническая дюймовая NPT  
 Код **R** трубная коническая R, ГОСТ 6211-81  
 Код **G** трубная цилиндрическая, ГОСТ 6357-81

## Материал

Никелированная латунь, устойчивая к парам сероводорода, соляной кислоты и морского тумана код **НК**  
 Нержавеющая сталь марки 08X18H10 по ГОСТ 5632-2014 (AISI 304) код **Н**  
 Коррозионностойкий алюминиевый сплав код **A**

## Климатическое исполнение

У1...5, ХЛ1...5, УХЛ1...5, ТВ1...4, ТВ5.1, Т1...2, ТС1...2, Т2.1, Т3, ТС3...4, О1...5, ОМ1...ОМ5, В1...5

## ОПЦИИ, АКСЕССУАРЫ И ИСПОЛНЕНИЯ

НАИМЕНОВАНИЕ	МАРКИРОВКА
Нержавеющая сталь марки 03X17H13M2 по ГОСТ 5632-2014 (AISI 316L)	/316 L
Внешнее уплотнение для защиты IP на резьбе (только цилиндрическая резьба)	/УКФ
Контргайка для цилиндрической резьбы	/КГ
Морское исполнение	/МОРЕ

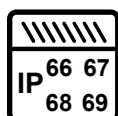
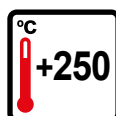
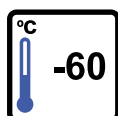

## КОНСТРУКТИВНЫЕ ПАРАМЕТРЫ

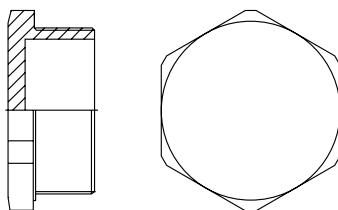

Типоразмер	Метрическая М ГОСТ 24705	Трубная цилиндрическая G ГОСТ 6357-81, Коническая дюймовая R ГОСТ 6211-81, Коническая дюймовая N NPT	Масса, кг *
ВЗН02	M12x1,5	1/4"	По запросу
ВЗН01	M16x1,5	3/8"	0,05
ВЗН1	M20x1,5	1/2"	0,08
ВЗН2	M25x1,5	3/4"	0,08
ВЗН3	M32x1,5	1"	0,14
ВЗН4	M40x1,5	1 1/4"	0,20
ВЗН5	M50x1,5	1 1/2"	0,35
ВЗН6	M63x1,5	2"	0,56
ВЗН7	M75x1,5	2 1/2"	По запросу
ВЗН8	M90x1,5	3"	По запросу
ВЗН10	M100x1,5	4"	По запросу

\* Масса изделий из никелированной латуни. Габаритные размеры подтверждаются при заказе.

Примечание: габаритные размеры подтверждаются при заказе.

## ФОРМИРОВАНИЕ МАРКИРОВКИ

ВЗН X X X / X – ТУ 27.33.13-031-72453807-2017

- Тип заглушки
- Типоразмер
- Тип резьбы: Метрическая ГОСТ 24705-81 – М; Коническая дюймовая NPT – N;  
Трубная коническая R, ГОСТ 6211-81 – R; Трубная цилиндрическая ГОСТ 6357-81 – G
- Материал: Никелированная латунь – НК; Нержавеющая сталь – Н;  
Латунь – К; Коррозионностойкий алюминиевый сплав – А
- Опции, аксессуары и исполнения

Пример заказа: ВЗН6НН-ТУ 27.33.13-031-72453807-2017

ОПРОСНЫЙ ЛИСТ ЗАВОДА ГОРЭЛТЕХ НА ВЗРЫВОЗАЩИЩЕННЫЕ ЗАГЛУШКИ СЕРИИ ВЗН (СРР)

Вид взрывозащиты	<input type="checkbox"/> 1Ex db IIC Gb <input type="checkbox"/> 1Ex e IIC Gb <input type="checkbox"/> 2Ex nR IIC Gc <input type="checkbox"/> Ex tb IIIC Db <input type="checkbox"/> Ex db IIC Gb U <input type="checkbox"/> Ex e IIC Gb U <input type="checkbox"/> Ex nR IIC Gc U <input type="checkbox"/> Ex tb IIIC Db U	Температура эксплуатации	от "____" до "____"
Защита IP	<input type="checkbox"/> IP66 <input type="checkbox"/> IP67 <input type="checkbox"/> IP68 <input type="checkbox"/> IP69		
Климатическое исполнение	<input type="checkbox"/> УХЛ1 <input type="checkbox"/> УХЛ2 <input type="checkbox"/> УХЛ3 <input type="checkbox"/> УХЛ4 <input type="checkbox"/> УХЛ5 <input type="checkbox"/> ОМ1 <input type="checkbox"/> ХЛ1 <input type="checkbox"/> ХЛ2 <input type="checkbox"/> ХЛ3 <input type="checkbox"/> ХЛ5 <input type="checkbox"/> В2.1 <input type="checkbox"/> ОМ2 <input type="checkbox"/> ОМ4 <input type="checkbox"/> Т1 <input type="checkbox"/> Т2 <input type="checkbox"/> Т3 <input type="checkbox"/> Т5 <input type="checkbox"/> В5 <input type="checkbox"/> ОМ3		
Материал корпуса	<input type="checkbox"/> Никелированная латунь <input type="checkbox"/> Латунь <input type="checkbox"/> Коррозионностойкий алюминиевый сплав <input type="checkbox"/> Нержавеющая сталь 08Х18Н10 (АISI304) <input type="checkbox"/> Нержавеющая сталь 03Х17Н13М2 (АISI316)		

Опции, аксессуары и исполнения (только цилиндрическая резьба)	<input type="checkbox"/> Контргайка КГ	<input type="checkbox"/> Внешнее уплотнительное кольцо УКФ
---	--	--

Выбор типоразмера и резьбы

Таблица резьб

Выбор типоразмера		<input type="checkbox"/>	<input type="checkbox"/>	<input type="checkbox"/>	<input type="checkbox"/>
	Типоразмер	М, ГОСТ 24705-81	R, ГОСТ 6211-81	N, NPT	G, ГОСТ 6357-81
<input type="checkbox"/>	02	M12x1,5	¼"	¼"	¼"
<input type="checkbox"/>	01	M16x1,5	⅜"	⅜"	⅜"
<input type="checkbox"/>	1	M20x1,5	½"	½"	½"
<input type="checkbox"/>	2	M25x1,5	¾"	¾"	¾"
<input type="checkbox"/>	3	M32x1,5	1"	1"	1"
<input type="checkbox"/>	4	M40x1,5	1¼"	1¼"	1¼"
<input type="checkbox"/>	5	M50x1,5	1½"	1½"	1½"
<input type="checkbox"/>	6	M62x1,5	2"	2"	2"
<input type="checkbox"/>	7	M75x1,5	2½"	2½"	2½"
<input type="checkbox"/>	8	M90x1,5	3"	3"	3"
<input type="checkbox"/>	10	M100x1,5	4"	4"	4"

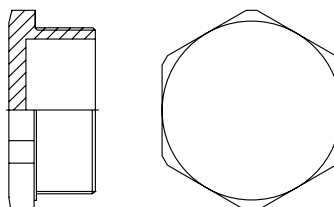

Количество заглушек, шт.	<input type="text"/> <input type="text"/> <input type="text"/> штук (не менее 3х)
--------------------------	---

Примечания заказчика	

Контактная информация	Организация:	Тел./факс:
	Почтовый адрес:	
	Контактное лицо:	E-mail:

- Взрывозащищенные заглушки ВЗНП из полиамида применяются для закрытия неиспользуемых вводных отверстий в корпусах изделий из полиэстера и полиамида. Уплотнительное кольцо поставляется в комплекте.



## МАРКИРОВКА

1Ex e IIC Gb X\*

Ex tb IIIC Db X\*

Ex e IIC Gb U

Ex tb IIIC Db U

\*условия указаны в руководстве по эксплуатации

## СЕРТИФИКАТЫ И РАЗРЕШЕНИЯ

ЕЭАС RU C-RU.AA87.B.00437/20

ЕЭАС RU C-RU.AA87.B.00438/20

Морской регистр СТО №22.44.01.03371.120

ГОСТ Р ИСО 9001-2015 (ISO 9001:2015)

KZ39VEN00005608

## НОРМЫ

ТУ 27.33.13-031-72453807-2017

## ТЕХНИЧЕСКИЕ ХАРАКТЕРИСТИКИ

### Установка

Изделия в зависимости от выбранного исполнения и маркировки взрывозащиты могут быть установлены в зонах 1, 2, 21, 22 и обеспечивать взрывозащиту во взрывоопасных смесях категорий II, III группы IIA, IIB, IIC, IIIA, IIIB, IIIC

### Резьба

Код М метрическая ГОСТ 24705-81

### Климатическое исполнение

У1...5, ХЛ1...5, УХЛ1...5, ТВ1...4, ТВ5.1, Т1...2, ТС1...2, Т2.1, Т3, ТС3...4, О1...5, ОМ1...ОМ5, В1...5

## ОПЦИИ, АКСЕССУАРЫ И ИСПОЛНЕНИЯ

НАИМЕНОВАНИЕ	МАРКИРОВКА
Контргайка	/КГ

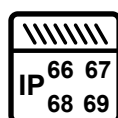
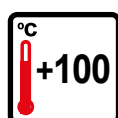
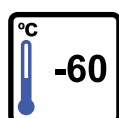

## ГАБАРИТНЫЕ И ПРИСОЕДИНИТЕЛЬНЫЕ РАЗМЕРЫ

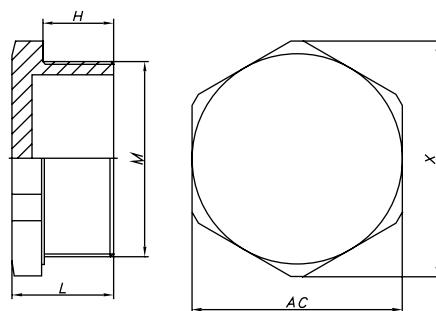

Типоразмер		Резьба	Габаритные размеры, мм				
Основное	Дублирующее		H	L	X	AC, мм	Масса, кг
ВЗНП02М	PLG02I XE/XI	M12x1,5	10	15	17	15	По запросу
ВЗНП01М	PLG01I XE/XI	M16x1,5	15	19,5	22	19	0,003
ВЗНП1М	PLG1I XE/XI	M20x1,5	15	21	26	23	0,006
ВЗНП2М	PLG2I XE/XI	M25x1,5	15	20,8	32	28	0,007
ВЗНП3М	PLG3I XE/XI	M32x1,5	15	22,8	41,5	36	0,011
ВЗНП4М	PLG4I XE/XI	M40x1,5	18	26,5	53	45	0,025
ВЗНП5М	PLG5I XE/XI	M50x1,5	18	27,5	63,5	55	0,035
ВЗНП6М	PLG6I XE/XI	M63x1,5	18	27,5	80	69	0,119

## ФОРМИРОВАНИЕ МАРКИРОВКИ

ВЗНП X X / X – ТУ 27.33.13-031-72453807-2017

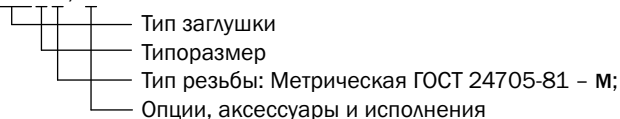

Пример заказа:

ВЗНП2М-ТУ 27.33.13-031-72453807-2017



- Применяются для закрытия неиспользуемых кабельных вводов.
- Могут быть использованы как транспортные заглушки для предотвращения попадания влаги и грязи в готовую продукцию при транспортировке.
- Устанавливаются в уплотнительное кольцо кабельного ввода.



## МАРКИРОВКА

- Ex db IIC Gb U
- Ex e IIC Gb U
- Ex tb IIIC Db U

## МАРКИРОВКА РУДНИЧНОГО ОБОРУДОВАНИЯ

- Ex e I Mc U

## СЕРТИФИКАТЫ И РАЗРЕШЕНИЯ

ЕЭАС RU C-RU.AA87.B.00437/20  
 ЕЭАС RU C-RU.AA87.B.00438/20  
 Морской регистр СТО №22.44.01.03371.120  
 ГОСТ Р ИСО 9001-2015 (ISO 9001:2015)  
 KZ39VEN00005608

## НОРМЫ

ТУ 27.33.13-031-72453807-2017

## ТЕХНИЧЕСКИЕ ХАРАКТЕРИСТИКИ

### Установка

Изделия в зависимости от выбранного исполнения и маркировки взрывозащиты могут быть установлены в зонах 1, 2, 21, 22 и обеспечивать взрывозащиту во взрывоопасных смесях категорий I, II, III группы РП, IIA, IIB, IIC, IIIA, IIIB, IIIC

### Материал

ВЗКВ1 ... ВЗКВ4: Пластик  
 ВЗКВ5, ВЗКВ6: Никелированная латунь, устойчивая к парам сероводорода, соляной кислоты и морского тумана

### Климатическое исполнение

УХЛ1 (по требованию УХЛ2, УХЛ3, УХЛ4, УХЛ5, ХЛ1, ХЛ2, ХЛ3, ХЛ5, Т1, Т2, Т3, Т5, ОМ1, ОМ2, ОМ3, ОМ4, В2.1, В5)

## КОНСТРУКТИВНЫЕ ПАРАМЕТРЫ



Таблица соответствия заглушек кабельным вводам серии КНВ, КОВ, КНВТВ, КНВТН, КОВТВ, КОВТН, КНЕ

Заглушка	Размер ввода	d диаметр, мм	H длина, мм	Масса, кг
ВЗКВ01	01	7,5	16,5	0,002
ВЗКВ1	1	11,5	16,5	0,002
ВЗКВ2	2	17,5	19	0,004
ВЗКВ3	3	24,5	21	0,010
ВЗКВ4	4	30,5	19	0,013
ВЗКВ5	5	38,5	23	0,094
ВЗКВ6	6	46,5	23	0,151
ВЗКВ7	7	54	26	0,251
ВЗКВ8	8	70	26	0,442

Таблица соответствия заглушек кабельным вводам серии КНВМ

Заглушка	Кабельный ввод	d диаметр, мм	H длина, мм	Масса, кг
ВЗКВМ1	КНВМ1-12	8,5	16,5	0,002
ВЗКВ1	КНВМ1-15 КНВМ1-20	11,5	16,5	0,002
ВЗКВ2	КНВМ2-20 КНВМ2-25	17,5	19	0,004
ВЗКВМ3	КНВМ3-25 КНВМ3-32	21,5	16,5	0,009
ВЗКВМ4	КНВМ4-32 КНВМ4-38	28,5	18	0,013

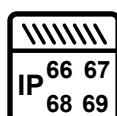
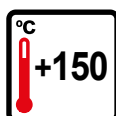
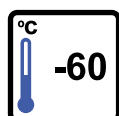
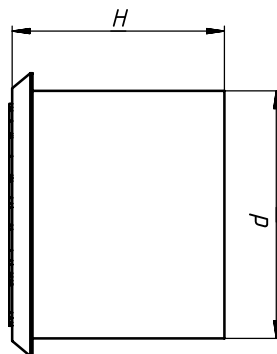
Таблица соответствия заглушек кабельным вводам серии КОВТВА

Заглушка	Кабельный ввод	d диаметр, мм	H длина, мм	Масса, кг
ВЗКВА1	КОВТВА1	13,5	16,5	0,015
ВЗКВ2	КОВТВА2	17,5	19	0,004
ВЗКВ3	КОВТВА3	24,5	21	0,010
ВЗКВ4	КОВТВА4	30,5	19	0,013
ВЗКВА5	КОВТВА5	40,5	20	0,118
ВЗКВА6	КОВТВА6	48,5	23	0,160

Таблица соответствия заглушек кабельным вводам серии КНЕП

Заглушка	Кабельный ввод	d диаметр, мм	H длина, мм	Масса, кг
ВЗКВ01	КНЕП01	7,5	16,5	0,002
ВЗКВ1	КНЕП1	11,5	16,5	0,002
ВЗКВ2	КНЕП2	17,5	19	0,004
ВЗКВ3	КНЕП3	24,5	21	0,010
ВЗКВ4	КНЕП4	30,5	19	0,013
ВЗКВА6	КОВТВА6	48,5	23	0,160

## ФОРМИРОВАНИЕ МАРКИРОВКИ

ВЗКВ X - ТУ 27.33.13-031-72453807-2017

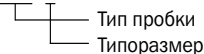

Пример заказа: ВЗКВ2-ТУ 27.33.13-031-72453807-2017



- Применяются для закрытия неиспользуемых кабельных вводов.
- Устанавливаются в уплотнительное кольцо кабельного ввода.

## МАРКИРОВКА

- Ex db IIC Gb U
- Ex e IIC Gb U
- Ex tb IIIC Db U

## МАРКИРОВКА РУДНИЧНОГО ОБОРУДОВАНИЯ

- Ex e I Mc U

## СЕРТИФИКАТЫ И РАЗРЕШЕНИЯ

ЕЭАС RU C-RU.AA87.B.00437/20  
 ЕЭАС RU C-RU.AA87.B.00438/20  
 Морской регистр СТО №22.44.01.03371.120  
 ГОСТ Р ИСО 9001-2015 (ISO 9001:2015)  
 KZ39VEN00005608

## НОРМЫ

ТУ 27.33.13-031-72453807-2017

## ТЕХНИЧЕСКИЕ ХАРАКТЕРИСТИКИ

### Установка

Изделия в зависимости от выбранного исполнения и маркировки взрывозащиты могут быть установлены в зонах 1, 2, 21, 22 и обеспечивать взрывозащиту во взрывоопасных смесях категорий I, II, III группы РП, IIA, IIB, IIC, IIIA, IIIB, IIIC

### Материал

Никелированная латунь, устойчивая к парам сероводорода, соляной кислоты и морского тумана, OT58 B

### Климатическое исполнение

УХЛ1 (по требованию УХЛ2, УХЛ3, УХЛ4, УХЛ5, ХЛ1, ХЛ2, ХЛ3, ХЛ5, Т1, Т2, Т3, Т5, ОМ1, ОМ2, ОМ3, ОМ4, В2.1, В5)

## КОНСТРУКТИВНЫЕ ПАРАМЕТРЫ



Таблица соответствия заглушек кабельным вводам серии КНВ, КОВ, КНВТВ, КНВТН, КОВТВ, КОВТН, КНЕ

Тип заглушки	d* диаметр, мм	H длина, мм
ВЗКП01	4	24
ВЗКП1	7,5	24
ВЗКП2	13,5	24
ВЗКП3	15,5	29
ВЗКП3S	22	29

\* Возможно изготовление больших диаметров

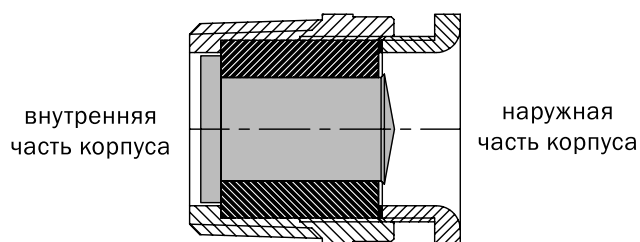
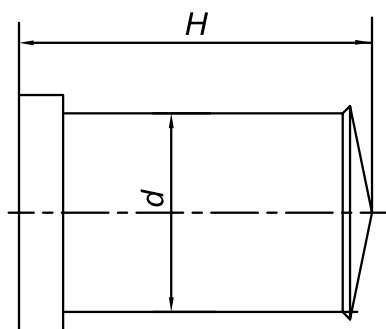
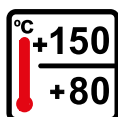
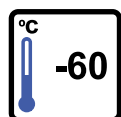

Соответствие заглушек кабельным вводам

Кабельные вводы		Заглушки к кабельным вводам
Тип	Размер	
FL / FAL / ML / MAL	01	ВЗКП01
	1	ВЗКП1
	2	ВЗКП2
	3	ВЗКП3
	4	уточнить при заказе
FLS / FALS / MLS / MALS	01	ВЗКП1
	1	ВЗКП2
	2	ВЗКП3
	3	нет
	4	нет
FG / FGA / FGAD / FGF / FGN	01	уточнить при заказе
	1	ВЗКП1
	2	ВЗКП2
	3	нет
	4	уточнить при заказе
UNI	01	нет
	1	ВЗКП1
	2	ВЗКП2
	3	ВЗКП3S
	4	уточнить при заказе

ФОРМИРОВАНИЕ МАРКИРОВКИ

ВЗКП X - ТУ 27.33.13-031-72453807-2017

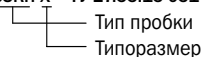

Пример заказа: ВЗКП2-ТУ 27.33.13-031-72453807-2017

- Взрывозащищенные переходники серии АВ применяются для изменения диаметра и/или изменения типа резьбы вводных отверстий.



**МАРКИРОВКА**

- 1Ex db IIC Gb
- 1Ex e IIC Gb
- 2Ex nR IIC Gc
- Ex tb IIIC Db
- Ex db IIC Gb U
- Ex e IIC Gb U
- Ex nR IIC Gc U
- Ex tb IIIC Db U

**МАРКИРОВКА РУДНИЧНОГО ОБОРУДОВАНИЯ**

- PB Ex db I Mb
- RP Ex e I Mc
- Ex db I Mb U
- Ex e I Mc U

**СЕРТИФИКАТЫ И РАЗРЕШЕНИЯ**

ЕЭАС RU C-RU.AA87.B.00437/20  
 ЕЭАС RU C-RU.AA87.B.00438/20  
 ГОСТ Р ИСО 9001-2015 (ISO 9001:2015)  
 Морской регистр СТО №22.44.01.03371.120  
 IECEx CCVE 18.0014X  
 EESF 19 ATEX 025X  
 ОГН4.RU.1104.B01398  
 KZ39VEN00005608

**НОРМЫ**

ТУ 27.33.13-031-72453807-2017

**ТЕХНИЧЕСКИЕ ХАРАКТЕРИСТИКИ**

**Установка**

Изделия в зависимости от выбранного исполнения и маркировки взрывозащиты могут быть установлены в зонах 1, 2, 21, 22 и обеспечивать взрывозащиту во взрывоопасных смесях категорий I, II, III группы PB, RP, IIA, IIB, IIC, IIIA, IIIB, IIIC

**Резьба на присоединительных отверстиях**

Код **М** метрическая ГОСТ 24705-81  
 Код **Н** коническая дюймовая NPT  
 Код **Р** трубная коническая R, ГОСТ 6211-81  
 Код **Г** трубная цилиндрическая, ГОСТ 6357-81

**Материал**

Никелированная латунь, устойчивая к парам сероводорода, соляной кислоты и морского тумана код **НК**  
 Нержавеющая сталь марки 08X18H10 по ГОСТ 5632-2014 (AISI 304) код **Н**  
 Латунь код **К**  
 Коррозионноустойчивый алюминиевый сплав код **А**

**Климатическое исполнение**

У1...5, ХЛ1...5, УХЛ1...5, ТВ1...4, ТВ5.1, Т1...2, ТС1...2, Т2.1, Т3, ТС3...4, О1...5, ОМ1...ОМ5, В1...5

**ОПЦИИ, АКСЕССУАРЫ И ИСПОЛНЕНИЯ**

НАИМЕНОВАНИЕ	МАРКИРОВКА
Нержавеющая сталь марки 03X17H13M2 по ГОСТ 5632-2014 (AISI 316L)	/316 L
Контргайка для цилиндрической резьбы	/КГ
Внешнее уплотнение для защиты IP на резьбе (только цилиндрическая резьба)	/УКФ
Морское исполнение	/МОРЕ

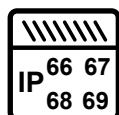
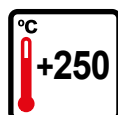
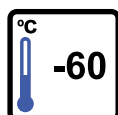

## КОНСТРУКТИВНЫЕ ПАРАМЕТРЫ

<b>Переходники серии АВ с наружной резьбы на внутреннюю резьбу</b>	<b>Переходники серии АВ с внутренней резьбы на внутреннюю резьбу</b>
<b>Переходники серии АВ с внутренней резьбы на наружную резьбу</b>	<b>Переходники серии АВ с наружной резьбы на наружную резьбу</b>

Таблица резьб

		Резьба Б											
Код размера резьбы		02	01	1	2	3	4	5	6	7	8	9	10
Резьба А	М	M12x1,5	M15x1,5	M20x1,5	M25x1,5	M32x1,5	M40x1,5	M50x1,5	M63x1,5	M75x1,5	M90x1,5	M95x1,5	M100x1,5
	R	¼"	⅜"	½"	¾"	1"	1 ¼"	1 ½"	2"	2 ½"	3"	3 ½"	4"
	N	¼"	⅜"	½"	¾"	1"	1 ¼"	1 ½"	2"	2 ½"	3"	3 ½"	4"
	G	¼"	⅜"	½"	¾"	1"	1 ¼"	1 ½"	2"	2 ½"	3"	3 ½"	4"
02	M12x1,5	¼"	¼"	¼"									
01	M15x1,5	⅜"	⅜"	⅜"									
1	M20x1,5	½"	½"	½"									
2	M25x1,5	¾"	¾"	¾"									
3	M32x1,5	1"	1"	1"									
4	M40x1,5	1 ¼"	1 ¼"	1 ¼"									
5	M50x1,5	1 ½"	1 ½"	1 ½"									
6	M63x1,5	2"	2"	2"									
7	M75x1,5	2 ½"	2 ½"	2 ½"									
8	M90x1,5	3"	3"	3"									
9	M90x1,5	3 ½"	3 ½"	3 ½"									
10	M100x1,5	4"	4"	4"									

\*Габаритные размеры подтверждаются при заказе.

## ФОРМИРОВАНИЕ МАРКИРОВКИ

АВ-Х Х Х-Х Х Х-Х / Х - ТУ 27.33.13-031-72453807-2017

- Тип заглушки
- Размер резьбы А
- Тип резьбы: Метрическая ГОСТ 24705-81 – М; Коническая дюймовая NPT – N;
- Трубная коническая R, ГОСТ 6211-81 – R; Трубная цилиндрическая ГОСТ 6357-81 – G
- Наружная – Н; Внутренняя – В
- Размер резьбы Б
- Тип резьбы Б: Коническая дюймовая NPT – N; Метрическая ГОСТ 24705-81 – М;
- Трубная коническая R, ГОСТ 6211-81 - R; Трубная цилиндрическая ГОСТ 6357-81 – G
- Наружная – Н; Внутренняя – В
- Материал кабельного ввода: Никелированная латунь – НК; Нержавеющая сталь – Н;
- Латунь – К; Коррозионностойкий алюминиевый сплав – А
- Опции, аксессуары и исполнения

Пример заказа: АВ-1GH-02NB-НК- ТУ 27.33.13-031-72453807-2017

## ОПРОСНЫЙ ЛИСТ ЗАВОДА ГОРЭЛТЕХ НА ПЕРЕХОДНИКИ СЕРИИ АВ (ADL)

Вид взрывозащиты	<input type="checkbox"/> 1Ex db IIC Gb <input type="checkbox"/> 1Ex e IIC Gb <input type="checkbox"/> 2Ex nR IIC Gc <input type="checkbox"/> Ex tb IIIC Db <input type="checkbox"/> Ex db IIC Gb U <input type="checkbox"/> Ex e IIC Gb U <input type="checkbox"/> Ex nR IIC Gc U <input type="checkbox"/> Ex tb IIIC Db U				Температура эксплуатации	от " ____ " до " ____ "									
	<input type="checkbox"/> PB Ex db I Mb <input type="checkbox"/> PП Ex e I Mc <input type="checkbox"/> Ex db I Mb U <input type="checkbox"/> Ex e I Mc U														
Защита IP	<input type="checkbox"/> IP66 <input type="checkbox"/> IP67 <input type="checkbox"/> IP68 <input type="checkbox"/> IP69														
Климатическое исполнение	<input type="checkbox"/> УХЛ1 <input type="checkbox"/> УХЛ2 <input type="checkbox"/> УХЛ3 <input type="checkbox"/> УХЛ4 <input type="checkbox"/> УХЛ5 <input type="checkbox"/> ОМ1 <input type="checkbox"/> ХЛ1 <input type="checkbox"/> ХЛ2 <input type="checkbox"/> ХЛ3 <input type="checkbox"/> ХЛ5 <input type="checkbox"/> В2.1 <input type="checkbox"/> ОМ2 <input type="checkbox"/> ОМ4 <input type="checkbox"/> Т1 <input type="checkbox"/> Т2 <input type="checkbox"/> Т3 <input type="checkbox"/> Т5 <input type="checkbox"/> В5 <input type="checkbox"/> ОМ3														
Материал корпуса	<input type="checkbox"/> Никелированная латунь <input type="checkbox"/> Латунь <input type="checkbox"/> Коррозионностойкий алюминиевый сплав <input type="checkbox"/> Нержавеющая сталь 08Х18Н10 (AISI304) <input type="checkbox"/> Нержавеющая сталь 03Х17Н13М2 (AISI316)														
Опции, аксессуары и исполнения (только цилиндрическая резьба)	<input type="checkbox"/> Контргайка (резьба А) КГ			<input type="checkbox"/> Внешнее уплотнительное кольцо (резьба А) УКФ											
	<input type="checkbox"/> Контргайка (резьба Б) КГ			<input type="checkbox"/> Внешнее уплотнительное кольцо (резьба Б) УКФ											
Выбор типа размера и резьбы	<input type="checkbox"/> Переходник АВ с наружной резьбы на внутреннюю резьбу			<input type="checkbox"/> Переходник АВ с внутренней резьбы на внутреннюю резьбу											
	<input type="checkbox"/> Переходник АВ с внутренней резьбы на наружную резьбу			<input type="checkbox"/> Переходник АВ с наружной резьбы на наружную резьбу											
Таблица резьб															
			Резьба Б												
Код размера резьбы			02	01	1	2	3	4	5	6	7	8	9	10	Тип
М, ГОСТ 24705-81			M12x1,5	M15x1,5	M20x1,5	M25x1,5	M32x1,5	M40x1,5	M50x1,5	M63x1,5	M75x1,5	M89x1,5	M95x1,5	M100x1,5	<input type="checkbox"/>
R, ГОСТ 6211-81			¼"	⅜"	½"	¾"	1"	1 ¼"	1 ½"	2"	2 ½"	3"	3 ½"	4"	<input type="checkbox"/>
NPT			¼"	⅜"	½"	¾"	1"	1 ¼"	1 ½"	2"	2 ½"	3"	3 ½"	4"	<input type="checkbox"/>
G, ГОСТ 6357-81			¼"	⅜"	½"	¾"	1"	1 ¼"	1 ½"	2"	2 ½"	3"	3 ½"	4"	<input type="checkbox"/>
Резьба А	02	M12x1,5	¼"	¼"	¼"	<input type="checkbox"/>									
	01	M15x1,5	⅜"	⅜"	⅜"	<input type="checkbox"/>	<input type="checkbox"/>								
	1	M20x1,5	½"	½"	½"	<input type="checkbox"/>	<input type="checkbox"/>	<input type="checkbox"/>							
	2	M25x1,5	¾"	¾"	¾"	<input type="checkbox"/>	<input type="checkbox"/>	<input type="checkbox"/>	<input type="checkbox"/>						
	3	M32x1,5	1"	1"	1"	<input type="checkbox"/>	<input type="checkbox"/>	<input type="checkbox"/>	<input type="checkbox"/>	<input type="checkbox"/>					
	4	M40x1,5	1 ¼"	1 ¼"	1 ¼"	<input type="checkbox"/>	<input type="checkbox"/>	<input type="checkbox"/>	<input type="checkbox"/>	<input type="checkbox"/>	<input type="checkbox"/>				
	5	M50x1,5	1 ½"	1 ½"	1 ½"	<input type="checkbox"/>	<input type="checkbox"/>	<input type="checkbox"/>	<input type="checkbox"/>	<input type="checkbox"/>	<input type="checkbox"/>	<input type="checkbox"/>			
	6	M63x1,5	2"	2"	2"	<input type="checkbox"/>	<input type="checkbox"/>	<input type="checkbox"/>	<input type="checkbox"/>	<input type="checkbox"/>	<input type="checkbox"/>	<input type="checkbox"/>	<input type="checkbox"/>		
	7	M75x1,5	2 ½"	2 ½"	2 ½"	<input type="checkbox"/>	<input type="checkbox"/>	<input type="checkbox"/>	<input type="checkbox"/>	<input type="checkbox"/>	<input type="checkbox"/>	<input type="checkbox"/>	<input type="checkbox"/>	<input type="checkbox"/>	
	8	M90x1,5	3"	3"	3"	<input type="checkbox"/>	<input type="checkbox"/>	<input type="checkbox"/>	<input type="checkbox"/>	<input type="checkbox"/>	<input type="checkbox"/>	<input type="checkbox"/>	<input type="checkbox"/>	<input type="checkbox"/>	<input type="checkbox"/>
	9	M90x1,5	3 ½"	3 ½"	3 ½"	<input type="checkbox"/>	<input type="checkbox"/>	<input type="checkbox"/>	<input type="checkbox"/>	<input type="checkbox"/>	<input type="checkbox"/>	<input type="checkbox"/>	<input type="checkbox"/>	<input type="checkbox"/>	<input type="checkbox"/>
10	M100x1,5	4"	4"	4"	<input type="checkbox"/>	<input type="checkbox"/>	<input type="checkbox"/>	<input type="checkbox"/>	<input type="checkbox"/>	<input type="checkbox"/>	<input type="checkbox"/>	<input type="checkbox"/>	<input type="checkbox"/>	<input type="checkbox"/>	
Тип			<input type="checkbox"/>	<input type="checkbox"/>	<input type="checkbox"/>	<input type="checkbox"/>	<input type="checkbox"/>	<input type="checkbox"/>	<input type="checkbox"/>	<input type="checkbox"/>	<input type="checkbox"/>	<input type="checkbox"/>	<input type="checkbox"/>	<input type="checkbox"/>	<input type="checkbox"/>
Габаритные размеры подтверждаются при заказе.															
Количество переходников, шт.			<input type="text" value=""/> <input type="text" value=""/> <input type="text" value=""/> штук (не менее 3х)												
Примечания заказчика															
Контактная информация	Организация:				Тел./факс:										
	Почтовый адрес:														
	Контактное лицо:				E-mail:										



Кольцо **УКФ (GRN)** внешнее уплотнительное фторопластовое кольцо хорошо себя зарекомендовало в условиях морского климата и агрессивной окружающей среде

Резьба кабельного ввода	Код уплотнительного кольца УКФ (GRN) для кабельных вводов с трубной цилиндрической резьбой ГОСТ 6357-81	Код уплотнительного кольца УКФ (GRN)*
1/4"/M12	УКФ02G	УКФ02М
3/8"/M16	УКФ01G	УКФ01М
1/2"/M20	УКФ1G	УКФ1М
3/4"/M25	УКФ2G	УКФ2М
1"/M32	УКФ3G	УКФ3М
1 1/4"/M40	УКФ4G	УКФ4М
1 1/2"/M50	УКФ5G	УКФ5М
2"/M63	УКФ6G	УКФ6М
2 1/2"/M75	УКФ7G	УКФ7М
3"/M90	УКФ8G	УКФ8М
4"	УКФ10G	—
5"	УКФ12G	—

\*Для кабельных вводов с метрической резьбой ГОСТ 42705



Контргайки серии **КГ, КГП\*** (DL) предназначены для фиксации кабельного ввода с цилиндрической / метрической резьбой с внутренней стороны корпуса

Резьба кабельного ввода	Код контргайки серии КГ трубная цилиндрическая ГОСТ 6357-81	Код контргайки серии КГ метрическая ГОСТ 24705	Код контргайки серии КГП* метрическая ГОСТ 24705
1/4"/M12	КГ02G	КГ02М	КГП02М
3/8"/M16	КГ01G	КГ01М	КГП01М
1/2"/M20	КГ1G	КГ1М	КГП1М
3/4"/M25	КГ2G	КГ2М	КГП2М
1"/M32	КГ3G	КГ3М	КГП3М
1 1/4"/M40	КГ4G	КГ4М	КГП4М
1 1/2"/M50	КГ5G	КГ5М	КГП5М
2"/M63	КГ6G	КГ6М	КГП6М
2 1/2"/M75	КГ7G	КГ7М	КГП7М
3"/M90	КГ8G	КГ8М	КГП8М
4"	КГ10G	—	КГП10М
5"	КГ12G	—	КГП12М

\*Контргайка из полиамида.



Рифленые стопорные шайбы серии **СШ (CW)** устанавливаются опционально для увеличения стойкости соединения кабельного ввода и корпуса к коробки к вибрационным нагрузкам

Резьба кабельного ввода	Рифленые стопорные шайбы серии СШ метрическая ГОСТ 24705
1/4"/M12	—
3/8"/M16	СШ01М
1/2"/M20	СШ 1М
3/4"/M25	СШ 2М
1"/M32	СШ 3М
1 1/4"/M40	СШ 4М
1 1/2"/M50	СШ 5М
2"/M63	—
2 1/2"/M75	СШ 7М
3"/M90	СШ 8М
4"	—
5"	—



Кольцо заземления **А-31**

**А-31** устанавливаются между кабельным вводом и корпусом КСРВ-П и служат для подключения жилы заземления и обеспечения электрической целостности цепи

Резьба кабельного ввода	Код кольца заземления серии А-31 трубная цилиндрическая ГОСТ 6357-81	Код кольца заземления серии А-31 метрическая ГОСТ 24705
3/8"/M16	А 0131G	А 0131М
1/2"/M20	А 131G	А 131М
3/4"/M25	А 231G	А 231М
1"/M32	А 331G	А 331М
1 1/4"/M40	А 431G	А 431М
1 1/2"/M50	А 531G	А 531М
2"/M63	А 631G	А 631М
2 1/2"/M75	А 731G	А 731М
3"/M90	А 831G	А 831М





Защитные колпачки ЗК (PGA)

ЗК (PGA) предназначен для дополнительной защиты кабельного ввода от грязи и других мелких предметов, которые могут скапливаться на поверхности оболочки в процессе эксплуатации

Типоразмер кабельного ввода		Наименование защитного колпачка ЗК (PGA)
КНВ01	КОВ01	ЗК26-87
КНВ1	КОВ1	ЗК27-103
КНВ2	КОВ2	ЗК38-110
КНВ3	КОВ3	ЗК46-118
КНВ4	КОВ4	ЗК55-142
КНВ5	КОВ5	ЗК68-170
КНВ6	КОВ6	ЗК79-145
КНВ7	КОВ7	ЗК95-154
КНВ71	КОВ71	ЗК95-154
КНВ8	КОВ8	ЗК103-154
КНВ81	КОВ81	ЗК118-182

Типоразмер кабельного ввода		Наименование защитного колпачка ЗК (PGA)
КНВТН01	КНВТВ01	ЗК26-87
КНВТН1	КНВТВ1	ЗК27-103
КНВТН2	КНВТВ2	ЗК38-110
КНВТН3	КНВТВ3	ЗК46-118
КНВТН4	КНВТВ4	ЗК55-142
КНВТН5	КНВТВ5	ЗК68-170
КНВТН6	КНВТВ6	ЗК79-145
КНВТН7	КНВТВ7	ЗК103-154
КНВТН71	КНВТВ71	ЗК103-154
КНВТН8	КНВТВ8	ЗК118-182
КНВТН81	КНВТВ81	ЗК118-182

Типоразмер кабельного ввода			Наименование защитного колпачка ЗК (PGA)
КНЕТ1	КНЕТН1	КНЕТВ1	ЗК30-93
КНЕТ2	КНЕТН2	КНЕТВ2	ЗК32-100
КНЕТ3	КНЕТН3	КНЕТВ3	ЗК46-118
КНЕТ4	КНЕТН4	КНЕТВ4	ЗК46-118
КНЕТ5	КНЕТН5	КНЕТВ5	ЗК46-118

Типоразмер кабельного ввода		Наименование защитного колпачка ЗК (PGA)
КОВТН1	КОВТВ1	ЗК38-110
КОВТН2	КОВТВ2	ЗК46-118
КОВТН3	КОВТВ3	ЗК55-142
КОВТН4	КОВТВ4	ЗК68-170
КОВТН5	КОВТВ5	ЗК79-145
КОВТН6	КОВТВ6	ЗК95-154

Типоразмер кабельного ввода	Наименование защитного колпачка ЗК (PGA)
КНВМ1N-15	ЗК27-103
КНВМ2N-20	ЗК38-110
КНВМ3N-25	ЗК46-118
КНВМ4N-32	ЗК55-142